



daytot neo⁺

USER MANUAL

Please read all instructions carefully before using the Daytot Neo+. All instructions can also be found on our website www.daytotjourneys.com along with videos, clinical case stories, and FAQs.

Contents

Section 1:	Intended Use	02
Section 2:	Certification	02
Section 3:	Warnings & Cautions	03
Section 4:	Terms of Warranty	06
Section 5:	Safety Information	06
Section 6:	Precautions & Contraindications	07
Section 7:	Cleaning & Care	08
Section 8:	Daily Inspection	09
Section 9:	Reissuing Daytot Products	09
Section 10:	Instructions for Use	10
	10.1 How to unpack and assemble Neo+	10
	10.2 Preparation and Set-Up	11
	10.3 Attaching the Covers	12
	10.4 Moulding the Neo+	13
	10.5 Using Neo+	19
	10.6 Maintenance and Repair	19
	10.7 Accessories	20
Section 11:	Technical Information	21
	11.1 Product Dimensions	21
	11.2 User Sizing	22
	11.3 Sizing Table	22
Section 12:	Table of Symbols	23
Section 13:	Frequently Asked Questions	24

SECTION 1: Intended Use

Daytot Neo+ is a multipurpose positioning support for babies aged 0-18 months showing atypical posturing due to surgery, disability, or delay. Designed with health care professionals, this lightweight, portable, and customisable support can be used for supervised lounging, playtime, and therapy. Intended for use up to 60 minutes per session.

Indications for use

Neo+ is indicated as a low assessment product available directly to parents or prescribed for use by the infants' therapist, paediatrician, or doctor. Users may include, but are not limited to infants displaying, Hypotonia, overuse of extensor patterning, poor central control, skeletal deformities (e.g., Scoliosis, or Plagiocephaly), or head turning preferences (e.g., Torticollis). These conditions typically affect an





infant's head control, posture, core strength and postural alignment when resting. Neo+ is intended to support the infant in a prone, supine, or side lying position. In these positions, the infant will be fully supported for activities that help develop head and trunk control, shoulder stability and overall symmetry of the body. Use of Neo+ for therapeutic outcomes would likely coincide with ongoing intervention from a variety of multidisciplinary teams to develop the infant's physical, cognitive, social, and sensory skills.

SECTION 2: Certification

Neo+ is a Class I Medical Device under EU and UK regulations. As the manufacturer, Daytot Ltd declares that this product conforms to the Medical Device Regulation (2017/745) and UK Medical Device Regulations 2002.

SECTION 3: Warnings & Cautions





Unpacking

	Do not leave plastic packaging in reach of children – Risk of suffocation. Store or dispose of appropriately.
	Do not leave small parts in reach of children – Choking Hazard. Store appropriately.
	Take care to read all instructional information fully before assembly or use. Digital copies of all information related to the product are available on the Daytot website.
	If in any doubt as to the correct operation of the product, please discontinue use and contact Daytot Customer Services at hi@daytotjourneys.com







Assembly

	Ensure all parts are assembled correctly as per <i>Section 10.1 'How to unpack and Assemble Neo+'</i> .
---	---



Setup For Use

	Product should only be used on a flat comfortable surface.
	Product should not be used on a surface that exceeds a 10-degree angle, unless advised by a practitioner.
	The product is to be checked daily to ensure that all components are securely attached and safe for use. <i>See Section 8 'Daily Inspection'.</i>
	Ensure the infant is always supported and positioned correctly in the product prior to use, as shown in <i>Section 10.5 'Using Neo+'.</i>

Operation

	Infants must always be supervised/monitored when using the product. Infants must not be left unattended at any time while using the product.
	Pay close attention to the infant's head and chin position. Ensure their airways are always clear.
	Do not lift the product up when the infant is in the product.
	Do not let the infant sleep in the product. Sleeping on their side / front can pose a suffocation risk and is thought to increase the risk of sudden infant death syndrome (SIDS). <i>Ref NHS Guidelines, the Lullaby Trust & US Safe to Sleep® Campaign.</i>
	Keep away from sharp objects. Risk of puncture.
	No other devices or products should be used in conjunction with Neo+.
	We recommend only using the pump provided with the product. Do not use electronic pumps with the product.

Cleaning & Storage

	Store out of reach of children.
	Do not store the product in direct sunlight or in extreme temperatures.

Disposal

	If disposing of the product, please follow the guidance of the local waste management facility. Constituent parts can be separated to aid recycling where possible.
---	---

SECTION 4: Terms of Warranty

A one-year warranty is provided on Daytot products. Life expectancy of the Neo+ is approx. three years. The life expectancy will vary depending on the frequency of use and number of washing cycles.

The warranty applies only when the product is used according to the specified conditions and for the intended purposes, following all manufacturers' recommendations.

SECTION 5: Safety Information

Notice to the user and/or operator: Any serious incident that has occurred in relation to the device should be reported to the manufacturer and the competent authority of the Member State in which the user and/or operator is established.

General

- Neo+ is compliant with flammability standard EN1021 Part 1 & 2. However, the product should be kept away from naked flames and all sources of ignition.

Assembly

- Do not modify or incorporate any components other than those supplied. Spare parts are available by contacting Daytot Customer Services at hi@daytotjourneys.com

Set-up for Use

- The product must always be used with the supplied cover. Spare covers are available to purchase on our website www.daytotjourneys.com.
 - (i) Wipe Clean covers are only available to be purchased, and used by, a medical professional.

Operation

- In the case of skin irritation or adverse reaction, remove the infant and notify Daytot Customer Services.
- Product is for indoor use only.

Cleaning & Storage

- Ensure regular cleaning of all parts as per *Section 7 'Cleaning & Care'*. Failure to follow these instructions could lead to accelerated wear, malfunction of the product or unwanted bacterial build-up.
- Always ensure that the product is fully cleaned before using it with different infants.
- Store in an appropriate place to stop trip or fall hazards and keep out of reach of children.
- Do not load product unnecessarily by storing it under other devices.
- We recommend using the Daytot bag for storing and transporting the product.

SECTION 6: Precautions & Contraindications

Neo+ can be used from 37 weeks gestational age (full term).

Neo+ can be used at home, in a hospital, early intervention, or clinical setting.

Precautions

- Medical instability including compromised respiratory or cardiovascular function.

Contraindications

There are no contraindications associated with the use of Neo+. All precautions are taken at the discretion of the prescribing clinician or parent. Daytot recommends that a trained and experienced clinician is present during initial assessments, set-ups and when the product is reissued, to minimise risk.

Therapists should use the precautions & contraindications list as a guide. Where the prescribing therapist feels that an infant is suitable, we ask that they do a risk assessment and proceed based on their clinical expertise.

SECTION 7: Cleaning & Care

- Sessional, daily, and weekly product cleaning is recommended.
- Disassemble the product into its various parts and follow the specific guidance for each part.
- Do not use bleach to clean the product or any of its parts.

Base Cushion, Valve & Pump

- Cushion can be cleaned using soap and warm water or wiped with a 70% Isopropyl alcohol solution.
- If required, the valve and cap can be disassembled and cleaned with soap and warm water or wiped with a 70% Isopropyl alcohol solution.
- If required, the pump can be cleaned with soap and warm water or wiped with a 70% Isopropyl alcohol solution.
- Ensure all components are fully dry before reassembly and use.
- Do not fully submerge the product or any of its parts in water.
- Do not machine wash.
- Do not use abrasive cleaning agents or appliances.

Upholstery

- Limit staining as quickly as possible with an absorbent cloth, towel, or sponge. Soap and warm water sponging are effective for ordinary soiling and minor spills. Be careful not to saturate the fabric as it could cause the stain to spread.
- All covers can be machine washed at 40°C. Make sure all upholstery items are fully dry before reassembling.
- Wipe clean covers can be wiped with a 70% Isopropyl alcohol solution.

SECTION 8: Daily Inspection

The following guidance should be followed before each session. If you have any doubt as to the safety of the product, stop using immediately and contact Daytot Customer Services at hi@daytotjourneys.com.

- Ensure all plastic parts are free from damage. Ensure all upholstery parts are free from damage. Check for tears, loose stitching, and excessive soiling. Check the pump and valve removes air from the product.

SECTION 9: Re-Issuing Daytot Products

Before re-issuing a Daytot product, we recommend that it is disinfected using the following procedure:

- Before re-issuing a Daytot product, the product should be inspected in accordance with *Section 8, 'Daily Inspection'* and cleaned thoroughly in accordance with *Section 7, 'Cleaning and Care'*.
- Ensure a copy of the user manual is supplied with the product. If in any doubt of the continued safe use of your Daytot product or if any parts should fail, please cease using the product and contact Daytot Customer Services.

SECTION 10: Instructions for Use

10.1: How to Unpack and Assemble Neo+

Take care not to cut through the box as you may damage some of the parts inside. Carefully remove everything from the box and check you have all the parts required.

Included:

- A. Base Cushion
- B. Cover Pack (x2)
- C. Pump
- D. Repair Kit
- E. Daytot Bag
- F. Instructions for Use.

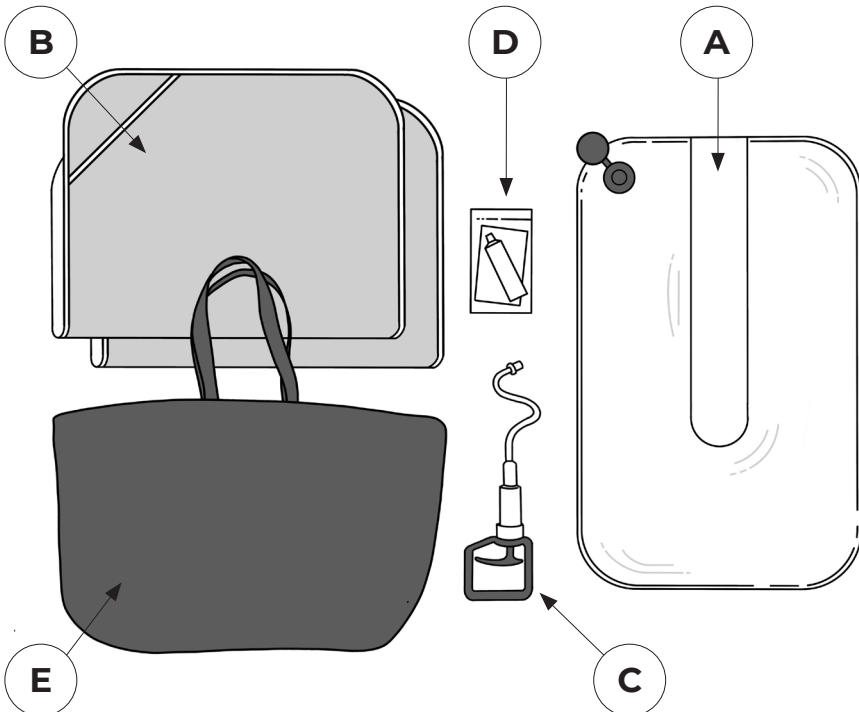

10.2: Preparation and Set-Up

10.2.1 Set the Neo+ on a flat comfortable surface (e.g., ward bed/cot, Daytot Activity Mat, carpeted flooring). Place the Neo+ base cushion so the valve is at the top left corner (when facing the product straight on) and the flat centre section is at the top.

10.2.2 Remove the cap from the valve.

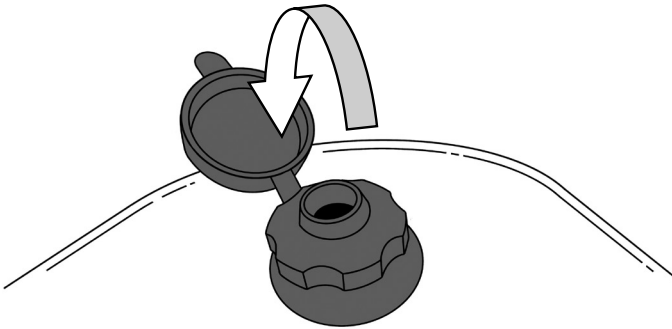

10.2.1

10.2.3 Open the valve by unscrewing it in a counter clockwise direction by approximately one full turn. This will allow the beads to move freely inside.

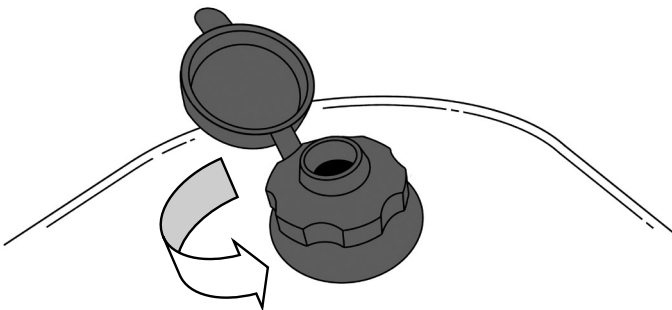

10.2.3

10.3: Attaching the Cover

The Neo+ cover has been designed with an envelope at the top. Slide the top of the Neo+ base cushion into the envelope (!).

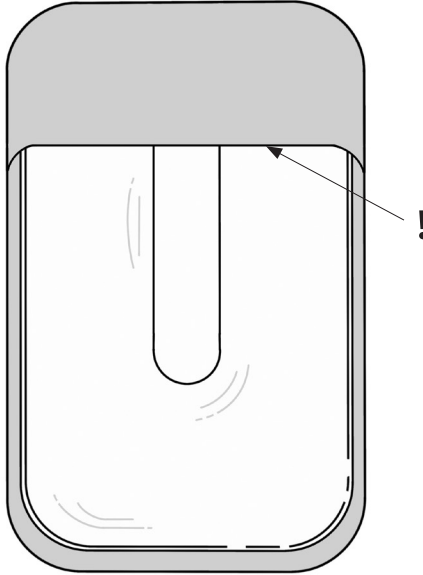

10.3

10.4: Moulding the Neo+

10.4.1 Locate the valve which is at the top left corner of the product. There is an opening in the cover to enable quick and easy access.

Close the valve by screwing it in a clockwise direction until tight.

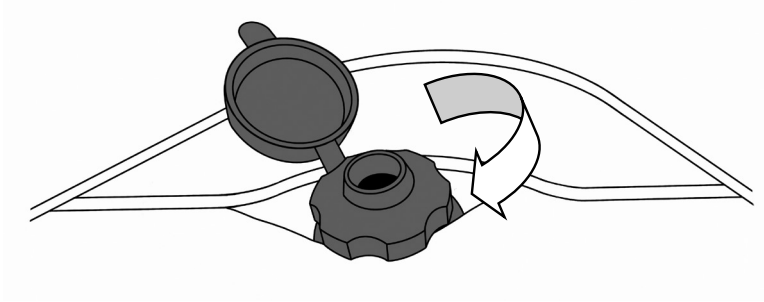

10.4.1

10.4.2 Attach the pump to the valve.

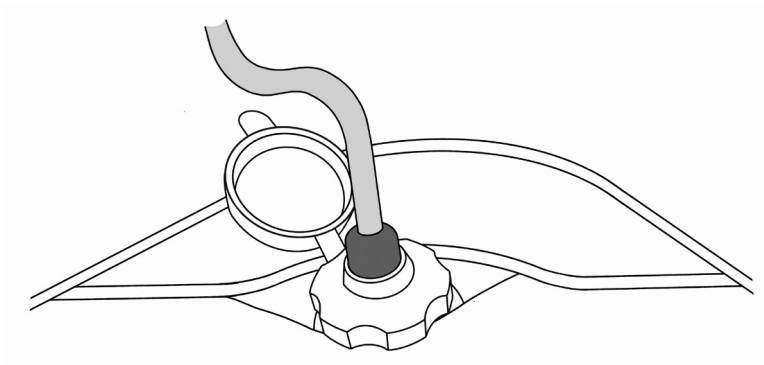

10.4.2

10.4.3 Fold the cover up to expose the base cushion.

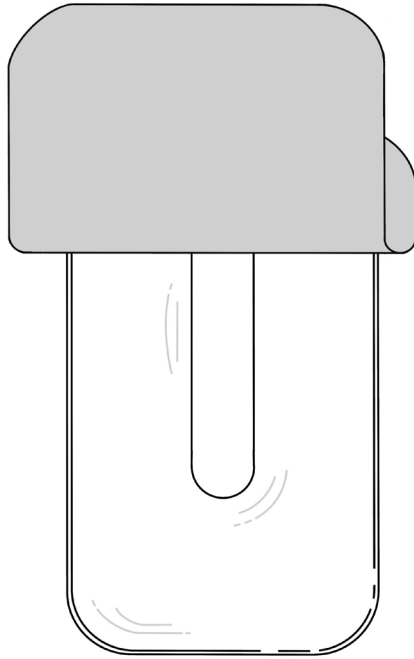

10.4.3

10.4.4 Use the pump to remove enough air from the base cushion so that it is mouldable.

10.4.5 Manipulate and tuck the Neo+ to achieve the desired shape. The edges can be rolled under to help reduce the overall size.

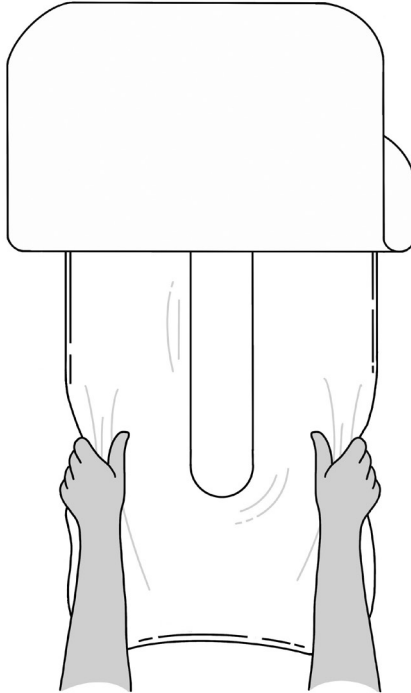

10.4.5

10.4.6 Place the infant on the Neo+ and adjust the shape to provide optimum support and positioning.

- **Supine (back lying)** – Position the infant in the centre of the Neo+ on their back with their bottom at the lowest point of the 'U'(!). Mould the base cushion to provide support down the infant's sides and under their legs.

NB. To keep the infant's airways clear, ensure there are no beads behind the head causing undesired neck flexion.

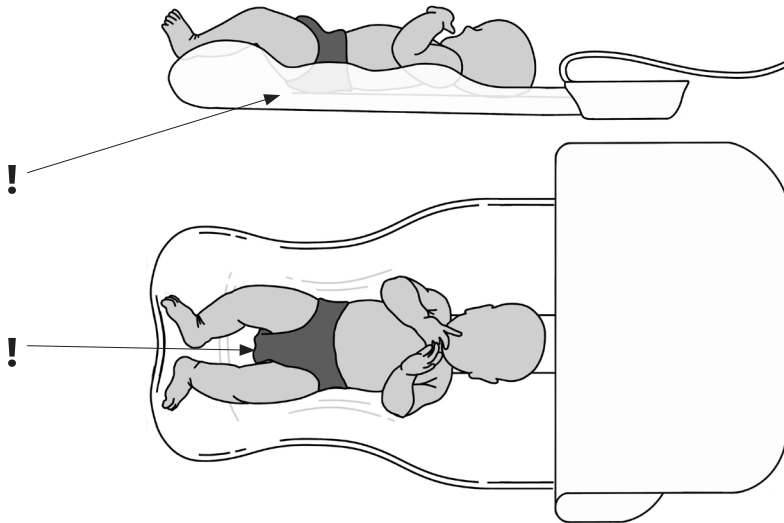

- **Prone (tummy lying)** – Position the infant at the bottom of the Neo+ on their front with their arms and head extending beyond the product. Mould the base cushion to provide support under the infant’s chest and down their sides.

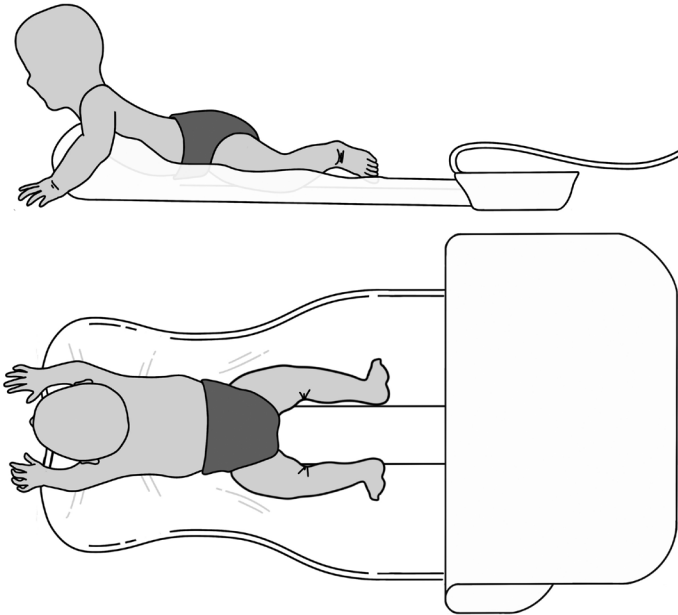

- **Side lying** – Position the infant in the centre of the Neo+ on their side with their bottom at the lowest point of the 'U'(!). Mould the base cushion to provide support along the infant's back and behind their legs.

NB. To keep the infant's airways clear, ensure there are no beads behind the head causing undesired neck flexion.

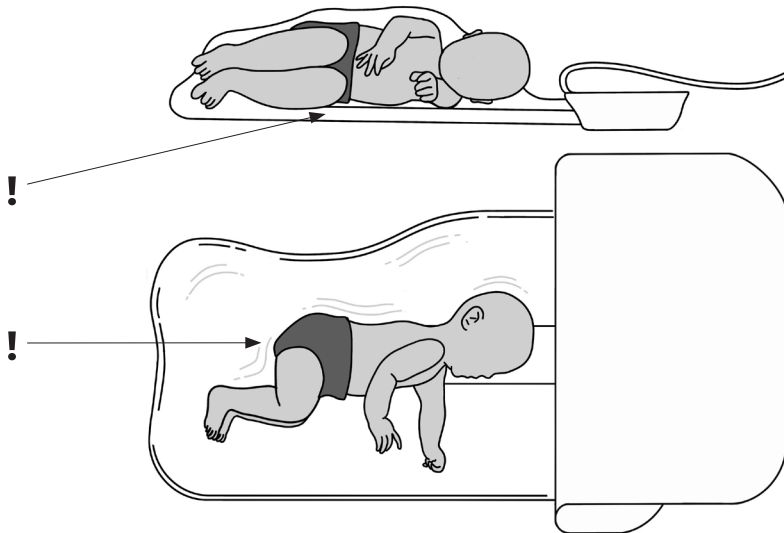

- 10.4.7 Once the required position has been achieved, use the pump to vacuum the base cushion to the desired level of firmness. The surface should be firm but comfortable for the infant.
- 10.4.8 Detach the pump and close the cap.
- 10.4.9 Remove the infant and fold the cover back down over the base cushion.
- 10.4.10 Place the infant back onto the product.

Before each session, the pump should be used to vacuum the base cushion to the desired level of firmness.

10.5: Using Neo+

To help you get the most out of your Daytot Neo+ we have created a Therapy Guide, providing education and support to users. The Neo+ Therapy Guide will cover the fundamental principles of good postural positioning for infants, as well as offering advice on how to place infants in three fundamental positions with suggested activity options –

- *Prone (back lying)*
- *Supine (tummy lying)*
- *Side Lying*

The Therapy Guide is available to download for free on the Daytot website – www.daytotjourneys.com/daytot-neo

If in any doubt as to the correct use of the product, or suitability, please consult with your therapist, or contact Daytot Customer Service at hi@daytotjourneys.com for advice.

10.6 Maintenance and Repair

If the Neo+ is not holding shape, inspect the product for damage. Ensure the valve is free from damage and can be tightened correctly. Ensure the base cushion is free from damage and punctures. Ensure the pump is drawing air from the base cushion.

To test for leaks, use the pump to vacuum the base cushion firm. Wipe the base cushion with soapy water. Look for small bubbles or listen for a 'hissing' sound to locate the damaged area.

If you identify a leak, this can be mended using the repair kit provided. Using the PVC swatch from the repair kit, cut a patch to cover the affected area of the base cushion. Clean and dry the surfaces of the base cushion and the patch. Apply an even layer of adhesive to both surfaces and leave to dry completely. Apply another layer of adhesive to both surfaces and leave to dry for 10 minutes. Position the patch over the affected area and apply pressure until the patch is securely in place. Leave to fully set for 24 hours.

10.7: Additional Accessories

As well as the accessories listed at the start of section 10, the following accessories are also available to purchase from the Daytot website at www.daytotjourneys.com.

- *Fabric Cover Set*
- *Wipe Clean Cover Set *Wipe Clean cover only available to medical professionals*
- *Pump*
- *Base Cushion*
- *Puncture Repair Kit*
- *Daytot Bag*
- *Daytot Activity Mat*

SECTION 11: Technical Information

11.1: *Product Dimensions*

BASE CUSHION	
Width	60cm / 23.5"
Length	85cm / 33.5"
Weight	625g / 1.4lbs
COVER	
Width	65cm / 25.5"
Length	95cm / 37.5"
Weight	400g / 0.9lbs
PUMP	
Width	10cm / 4"
Length	22cm / 8.5"
Depth	5cm / 2"
Weight	150g / 0.3lbs



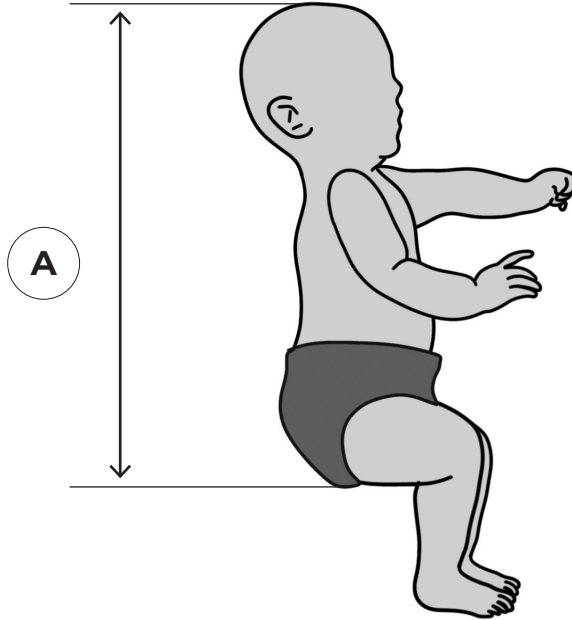













11.2: User Sizing – Key Dimensions to Measure



11.3: Neo+ Sizing Table

Age	0-18 months
User Weight	Max 15kg / 33lbs
(A) Top of head to Bottom	Max 55cm / 21.7"

SECTION 12: Table of Symbols

Symbol	Meaning
	Medical Device
	Read the Instructions for Use
	CE Mark
	Warning
	Caution
	Manufacturer
	Product Code
	Serial Number
	Max Occupancy Weight
	Date of Manufacture
	Unique Device Identification
	Machine Wash – water temperature 40°C
	DO NOT Tumble Dry
	DO NOT Iron
	DO NOT Bleach
	DO NOT Dry-Clean

SECTION 13: Frequently Asked Questions

Why is Neo+ different to other support / positioning systems?

The Neo+ supports posture whilst the infant is awake and moving, actively strengthening the whole child and is different therefore from more traditional positioning which may be more passive or used when the child is asleep.

The contouring the product provides ensures it is adaptable and individualised to suit each child. The level of support that may be offered can influence the whole of the infant including the pelvic position which is key supporting the core.

How do I know if Neo+ is suitable for my child?

The Neo+ is a positioner for infants ages 0-18 months who have delay in their development and require supportive positioning to strengthen their core, improve their patterns of movement +/- assist access to their environment.

My child has quite high / low tone. Can they use Neo+?

The Neo+ provides a supported flexed resting position for your child from which to move. For the child with high tone, it inhibits asymmetrical and more extended postures allowing for a better quality of limb movement. The lower toned child benefits from the central support given to reduce effort required for movement. In both cases the Neo+ promotes central core strength, symmetry, and development.

My child doesn't like certain positions – what should I do?

It is not uncommon for infants to show preferences for certain positions but for developmental progression, unless advised otherwise, placing your child in different positions is encouraged. Due to the support provided you may find that previous challenges are easier. It may be appropriate to work in one position first to improve your child's core strength and posture progressing to a more varied selection later. Talk to your child's therapist if you have any concerns.

Is Neo+ suitable for infants with controlled / uncontrolled seizure activity?

It is important that all infants are supervised when using this product. If a seizure occurs whilst in the Neo+ the positioner can be softened if required by opening the valve, we recommend you follow your normal seizure management protocol for your child.

Can I over/under vacuum the Neo+?

Yes. If you do not take sufficient air out of the product it will not retain its shape to support your child. The product should feel firm but have some bead movement when handled to ensure that it is not a rigid surface.

Can Neo+ be used for sleeping?

Neo+ is not recommended for sleep. Do not let the infant sleep in the product. Sleeping on their side / front can pose a suffocation risk and is thought to increase the risk of sudden infant death syndrome (SIDS). *Ref NHS Guidelines, the Lullaby Trust & US Safe to Sleep® Campaign.*

Veillez lire toutes les instructions soigneusement avant d'utiliser Daytot Neo+. Toutes les instructions sont disponibles sur notre site Web www.daytotjourneys.com, ainsi que des vidéos, des cas cliniques et des FAQ.

Table des matières

Section 1 :	Utilisation prévue	28
Section 2 :	Certification	28
Section 3 :	Avertissements & mises en garde	29
Section 4 :	Termes de la garantie	32
Section 5 :	Informations sur la sécurité	32
Section 6 :	Précautions & contrindications	33
Section 7 :	Nettoyage & entretien	34
Section 8 :	Inspection quotidienne	35
Section 9 :	Réutiliser les produits Daytot	35
Section 10 :	Mode d'emploi	36
	10.1 Comment déballer et monter Neo+	36
	10.2 Préparation et configuration	37
	10.3 Fixation des housses	38
	10.4 Moulage de Neo+	39
	10.5 Utilisation de Neo+	45
	10.6 Entretien et réparation	45
	10.7 Accessoires	46
Section 11 :	Informations techniques	47
	11.1 Dimensions du produit	47
	11.2 Taille de l'utilisateur	48
	11.3 Tableau des tailles	48
Section 12 :	Tableau de symboles	49
Section 13 :	Foire aux questions	50

SECTION 1 : Utilisation prévue

Daytot Neo+ est un support de positionnement polyvalent pour les bébés âgés de 0 à 18 mois présentant une posture atypique en raison d'une intervention chirurgicale, d'un handicap ou d'un retard. Conçu en collaboration avec des professionnels de la santé, ce support léger, portable et personnalisable peut être utilisé pour le repos sous surveillance, les jeux et la thérapie. Utilisation jusqu'à 60 minutes par séance.

Indications pour l'utilisation

Neo+ est indiqué comme produit à faible évaluation disponible directement pour les parents ou prescrit par le thérapeute, le pédiatre ou le médecin du nourrisson. Les utilisateurs peuvent inclure, sans s'y limiter, des nourrissons présentant une hypotonie, une surutilisation de la configuration des extenseurs, un contrôle central insuffisant, des déformations du squelette (par exemple, une scoliose ou une plagiocéphalie) ou des préférences en matière de rotation de la tête (par exemple, un torticolis). Ces troubles affectent généralement





le contrôle de la tête, la posture, la force du tronc et l'alignement postural du nourrisson lorsqu'il est au repos. Neo+ est destiné à soutenir le nourrisson en position couchée sur le ventre, sur le dos ou sur le côté. Dans ces positions, le nourrisson sera entièrement soutenu pour des activités qui l'aideront à développer le contrôle de la tête et du tronc, la stabilité des épaules et la symétrie générale du corps. L'utilisation de Neo+ à des fins thérapeutiques coïnciderait probablement avec une intervention continue de diverses équipes multidisciplinaires pour développer les aptitudes physiques, cognitives, sociales et sensorielles du nourrisson.

SECTION 2 : Certification

Neo+ est un dispositif médical de classe I en vertu des réglementations de l'UE et du Royaume-Uni. En tant que fabricant, Daytot Ltd, déclare que ce produit est conforme au règlement (UE) 2017/745 sur les dispositifs médicaux et aux réglementations britanniques sur les dispositifs médicaux de 2002.

SECTION 3 : Avertissements et mises en garde





Déballage

	Ne laissez pas les emballages en plastique à la portée des enfants – Risque de suffocation . Entreposer ou éliminer de façon appropriée.
	Ne laissez pas de petites pièces à la portée des enfants – Risque d'étouffement . Entreposez de manière appropriée.
	Prenez soin de lire toutes les informations d'instruction avant le montage et l'utilisation. Des copies numériques de toutes les informations relatives au produit sont disponibles sur le site Web de Daytot.
	En cas de doute quant au bon fonctionnement du produit, veuillez cesser de l'utiliser et contacter le service client de Daytot à hi@daytotjourneys.com







Montage

	Assurez-vous que toutes les pièces sont montées correctement conformément à la <i>Section 10.1 « Comment déballer et monter Neo+ »</i> .
---	--



Configuration pour l'utilisation

	Le produit ne doit être utilisé que sur une surface plane et confortable.
	Le produit ne doit pas être utilisé sur une surface dont l'angle dépasse 10 degrés, sauf avis contraire d'un praticien.
	Le produit doit être vérifié quotidiennement pour s'assurer que tous les composants sont solidement fixés et sûrs à utiliser. <i>Voir la section 8 « Inspection quotidienne ».</i>
	Assurez-vous que le nourrisson est toujours soutenu et positionné correctement dans le produit avant de l'utiliser, comme indiqué dans la section 10.5 « Utilisation de Neo+ ».

Fonctionnement

	Les nourrissons doivent toujours être surveillés lors de l'utilisation du produit. Les nourrissons ne doivent pas être laissés sans surveillance à tout moment pendant l'utilisation du produit.
	Portez une attention particulière à la position de la tête du nourrisson. Assurez-vous que ses voies respiratoires sont toujours dégagées.
	Ne soulevez pas le produit de la surface du plancher lorsque le nourrisson est attaché.
	Ne laissez pas le bébé dormir dans le produit. Dormir sur le ventre peut poser un risque de suffocation et on pense qu'il augmente le risque de syndrome de mort subite du nourrisson (SMSN). <i>Réf. : Directives du NHS et campagne américaine Safe to Sleep®.</i>
	Tenir à l'écart des objets tranchants. Risque de perforation.
	Aucun autre appareil ou produit ne doit être utilisé avec Neo+.
	Nous recommandons d'utiliser uniquement la pompe fournie avec le produit. Ne pas utiliser de pompes électroniques avec le produit.

Nettoyage & stockage

	Entreposez hors de la portée des enfants.
	Ne conservez pas le produit à la lumière directe du soleil ou à des températures extrêmes.

Élimination

	Si vous éliminez le produit, veuillez suivre les directives de l'installation locale de gestion des déchets. Les parties constitutives peuvent être séparées pour faciliter le recyclage dans la mesure du possible.
---	--

SECTION 4 : Termes de la garantie

Les produits Daytot sont garantis un an. La durée de vie du Neo+ est d'environ trois ans. La durée de vie varie en fonction de la fréquence d'utilisation et du nombre de cycles de lavage. La garantie ne s'applique que si le produit est utilisé dans les conditions spécifiées et aux fins prévues, en suivant toutes les recommandations du fabricant.

SECTION 5 : Informations sur la sécurité

Avis à l'utilisateur et/ou à l'opérateur : Tout incident grave survenu en relation avec le dispositif devra être signalé au fabricant et à l'autorité compétente de l'État membre dans lequel l'utilisateur et/ou l'opérateur est établi.

Considérations générales

- Le Neo+ est conforme au test d'inflammabilité EN1021 parties 1 & 2. Cependant, le produit doit être tenu à l'écart des flammes nues et de toutes les sources d'inflammation.

Montage

- Ne modifiez ni n'incorporez aucun composant autre que ceux fournis. Les pièces de rechange sont disponibles en contactant le service client de Daytot à hi@daytotjourneys.com

Configuration pour l'utilisation

- Le produit doit toujours être utilisé avec la housse fournie. Des housses de rechange sont disponibles à l'achat sur notre site Web www.daytotjourneys.com.
 - Les housses Wipe Clean ne peuvent être achetées et utilisées que par un professionnel de la santé.

Fonctionnement

- En cas d'irritation cutanée ou d'effet indésirable, retirez le nourrisson et informez le service client de Daytot.
- Le produit est destiné à un usage intérieur uniquement.

Nettoyage & stockage

- Assurez un nettoyage régulier de toutes les pièces conformément à la *section 7 « Nettoyage & entretien »*. Le non-respect de ces instructions pourrait entraîner une usure / un dysfonctionnement accéléré du produit ou une accumulation bactérienne indésirable.
- Assurez-vous toujours que le produit est bien nettoyé avant de l'utiliser avec différents utilisateurs.
- Entrez ce produit dans un endroit approprié pour éviter les risques de trébuchement ou de chute et tenez-le hors de portée des enfants.
- Ne pas charger inutilement le produit en le rangeant sous d'autres appareils.
- Nous recommandons d'utiliser le sac Daytot pour ranger et transporter le produit.

SECTION 6 : Précautions & contreindications

Neo+ peut être utilisé à partir de 37 semaines d'âge gestationnel (grossesse à terme). Neo+ peut être utilisé à la maison, à l'hôpital, en intervention précoce ou en milieu clinique.

Précautions

- Instabilité médicale, y compris altération de la fonction respiratoire ou cardiovasculaire.

Contreindications

Il n'y a aucune contreindication associée à l'utilisation de Neo+. Toutes les précautions sont prises à la discrétion du clinicien prescripteur ou du parent. Daytot recommande la présence d'un clinicien formé et expérimenté lors des évaluations initiales, des configurations et de la réutilisation du produit, afin de minimiser les risques.

Les thérapeutes doivent utiliser la liste des précautions et contreindications comme guide. Lorsque le thérapeute prescripteur estime que Joey convient au nourrisson, nous lui demandons d'effectuer une évaluation des risques et de procéder en fonction de son expertise clinique.

SECTION 7 : Nettoyage & entretien

- Il est recommandé de procéder à un nettoyage du produit à chaque séance, chaque jour et chaque semaine.
- Démontez le produit en ses différentes pièces et suivez les instructions spécifiques à chaque pièce.
- N'utilisez pas d'eau de Javel pour nettoyer le produit ou l'une de ses pièces.

Coussin de base, valve et pompe

- Le coussin peut être nettoyé avec du savon et de l'eau chaude ou essuyé avec une solution d'alcool isopropylique à 70 %.
- Si nécessaire, la valve et le capuchon peuvent être démontés et nettoyés avec de l'eau chaude et du savon ou avec une solution d'alcool isopropylique à 70 %.
- Si nécessaire, la pompe peut être nettoyée avec du savon et de l'eau chaude ou essuyée avec une solution d'alcool isopropylique à 70 %.
- Assurez-vous que tous les composants sont complètement secs avant de les remonter et de les utiliser.
- Ne pas immerger complètement le produit ou l'une de ses parties dans l'eau.
- Ne pas laver en machine.
- N'utilisez pas de produits de nettoyage ou d'appareils abrasifs.

Rembourrage

- Limitez les taches au plus vite avec un chiffon absorbant, une serviette ou une éponge. L'épongeage au savon et à l'eau chaude est efficace pour les salissures ordinaires et les déversements mineurs. Faites attention de ne pas saturer le tissu car cela pourrait propager la tache.
- Les housses peuvent être lavées en machine à 40 degrés. Assurez-vous que tous les éléments de rembourrage sont complètement secs avant de les réassembler.
- Les couvertures peuvent être nettoyées à l'aide d'un chiffon de 70 %.

SECTION 8 : Inspection quotidienne

Les conseils suivants doivent être suivis avant chaque séance. Si vous avez le moindre doute quant à la sécurité du produit, arrêtez immédiatement de l'utiliser et contactez le service client de Daytot à hi@daytotjourneys.com.

- Assurez-vous que toutes les pièces en plastique ne sont pas endommagées. Assurez-vous que toutes les pièces de rembourrage ne sont pas endommagées. Vérifiez qu'il n'y a pas de déchirures, de coutures lâches, de salissures excessives. Vérifier que la pompe et la vanne évacuent l'air du produit.

SECTION 9 : Réutiliser les produits Daytot

Avant de réutiliser un produit Daytot, nous vous recommandons de le désinfecter en suivant la procédure suivante :

- Avant de réutiliser un produit Daytot, il convient de l'inspecter conformément à la **section 8**, « *Inspection quotidienne* », et de le nettoyer soigneusement conformément à la **section 7**, « *Nettoyage et entretien* ».
- Assurez-vous qu'une copie du manuel d'utilisation est fournie avec le produit. En cas de doute sur l'utilisation en toute sécurité de votre produit Daytot ou si des pièces devaient ne pas fonctionner correctement, veuillez cesser d'utiliser le produit et contacter le service client de Daytot.

SECTION 10 : Mode d'emploi

10.1 : Comment déballer et assembler Neo+

Veillez à ne pas couper la boîte car vous pourriez endommager certaines pièces à l'intérieur. Retirez-les soigneusement de la boîte et vérifiez que vous avez toutes les pièces nécessaires.

Sont inclus :

- A. Coussin de base
- B. Ensemble de housses (x2)
- C. Pompe
- D. Kit de réparation
- E. Sac Daytot
- F. Mode d'emploi.

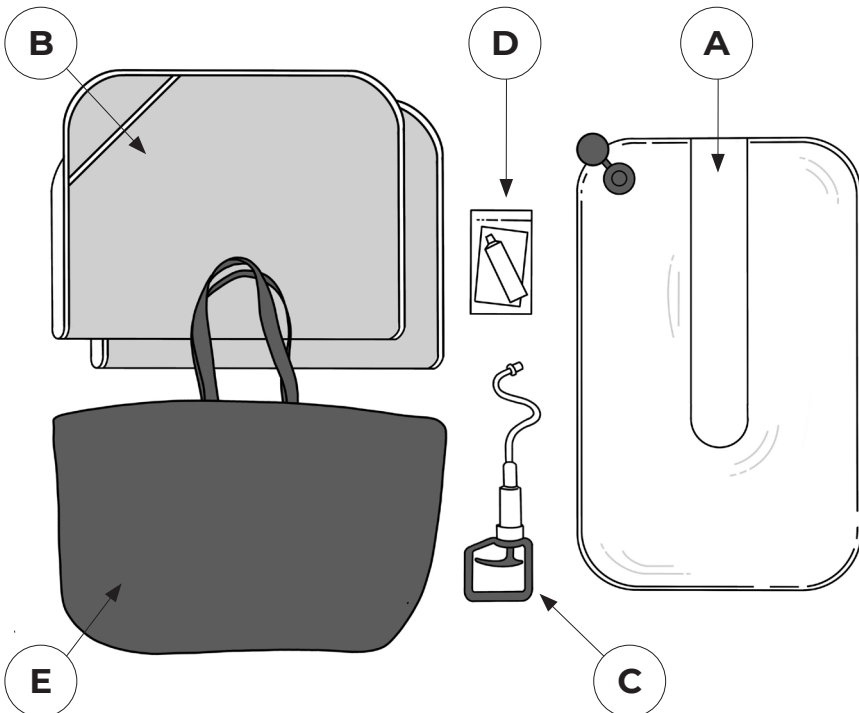

10.2 : Préparation et configuration

10.2.1 Placez le Neo+ sur une surface plane et confortable (par exemple, un lit d'hôpital, un matelas d'activité Daytot, un sol recouvert de moquette). Placez le coussin de base Neo+ de manière à ce que la valve se trouve dans le coin supérieur gauche (lorsque vous regardez le produit en face) et que la partie centrale plate se trouve en haut.

10.2.2 Retirez le capuchon de la valve.

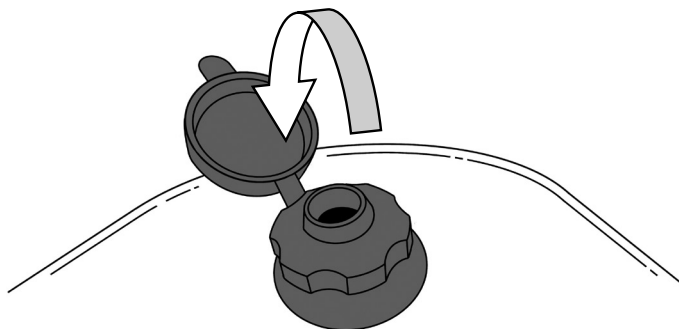

10.2.1

10.2.3 Ouvrez la vanne en la dévissant d'environ un tour complet dans le sens inverse des aiguilles d'une montre. Cela permettra aux perles de se déplacer librement à l'intérieur.

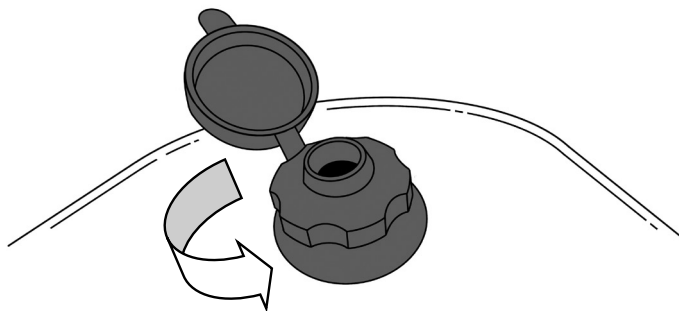

10.2.3

10.3 : Fixation des housses

La housse du Neo+ a été conçue avec une enveloppe dans la partie supérieure. Glissez la partie supérieure du coussin de base Neo+ dans l'enveloppe (!).

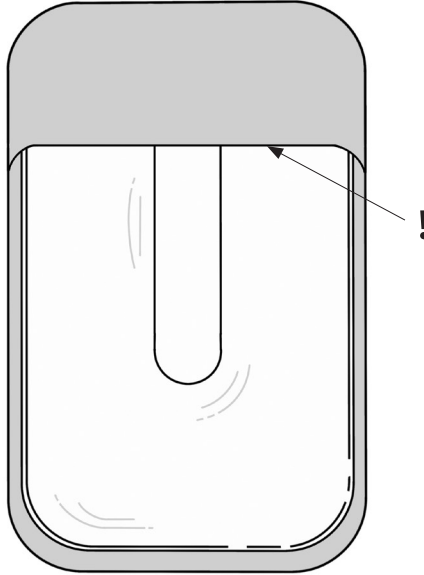

10.3

10.4 : Moulage de Neo+

10.4.1 Localisez la valve qui se trouve dans le coin supérieur gauche du produit. Une ouverture dans la housse permet un accès rapide et facile.

Fermez la valve en le vissant dans le sens des aiguilles d'une montre jusqu'à ce qu'il soit étanche.

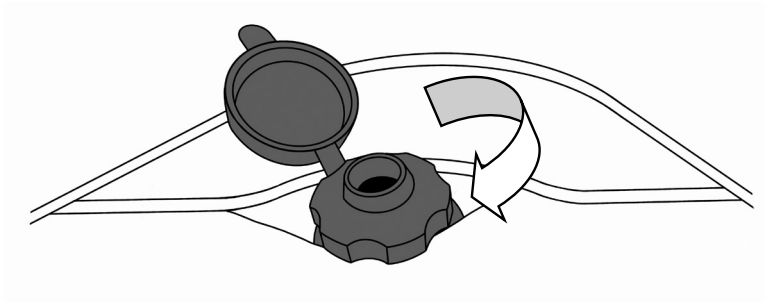

10.4.1

10.4.2 Fixez la pompe à la vanne.

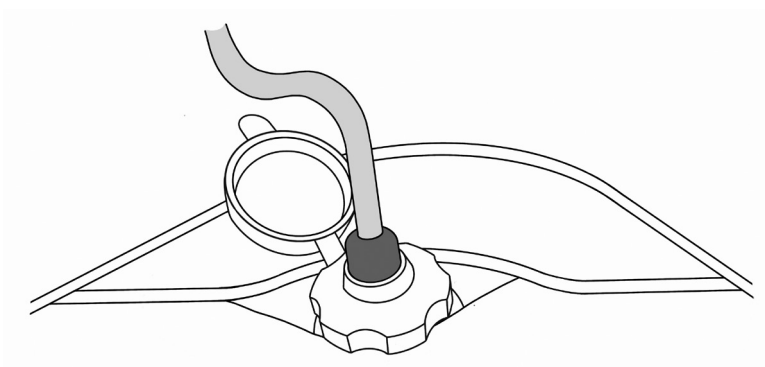

10.4.2

10.4.3 Relevez la housse pour exposer le coussin de base.

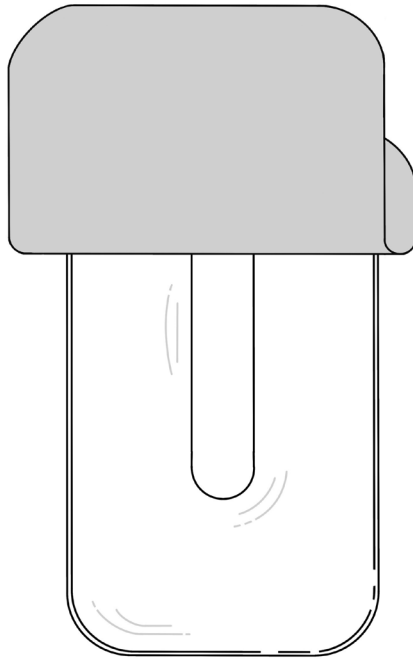

10.4.3

10.4.4 Utilisez la pompe pour retirer suffisamment d'air du coussin de base afin qu'il soit modelable.

10.4.5 Manipulez et repliez le Neo+ pour obtenir la forme souhaitée. Les bords peuvent être roulés pour réduire la taille totale.

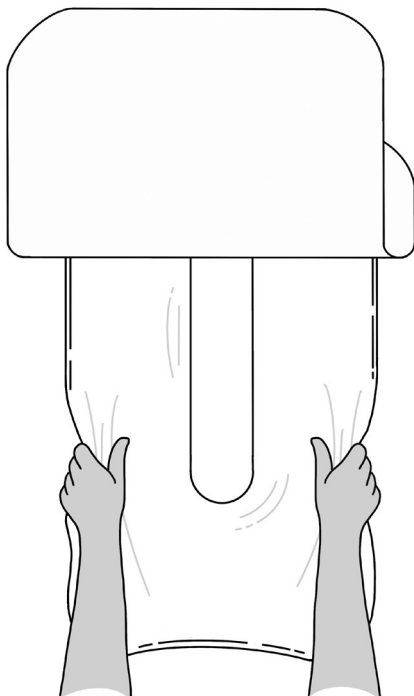

10.4.5

10.4.6 Placez l'enfant sur le Neo+ et ajustez la forme pour obtenir un soutien et un positionnement optimaux.

- **En décubitus dorsal** – Placez le nourrisson au centre du Neo+, sur le dos, les fesses au point le plus bas du « U » (!). Moulez le coussin de base pour qu'il soutienne les côtés et le dessous des jambes de l'enfant.

NB. Pour que les voies respiratoires du nourrisson restent dégagées, il faut veiller à ce qu'il n'y ait pas de bourrelets derrière la tête, ce qui entraînerait une flexion indésirable du cou.

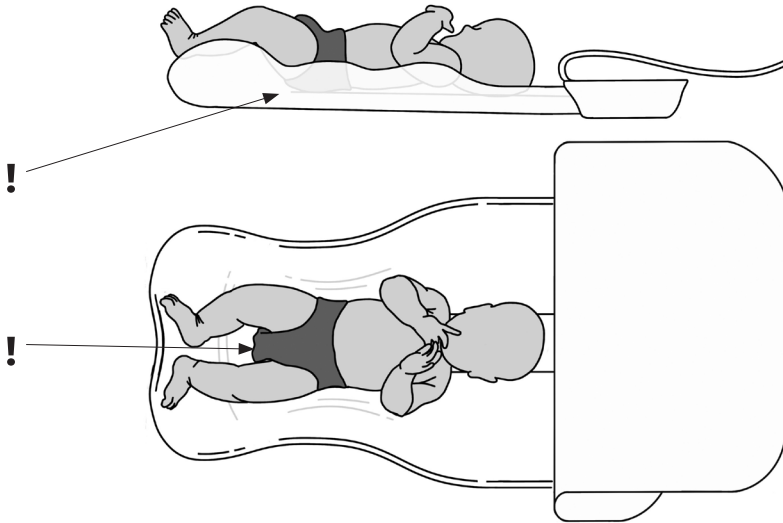

- **Couché (sur le ventre)** – Placez l'enfant au bas du Neo+, sur le ventre, les bras et la tête dépassant du produit. Le coussin de base doit être moulé pour soutenir la poitrine et les flancs de l'enfant.

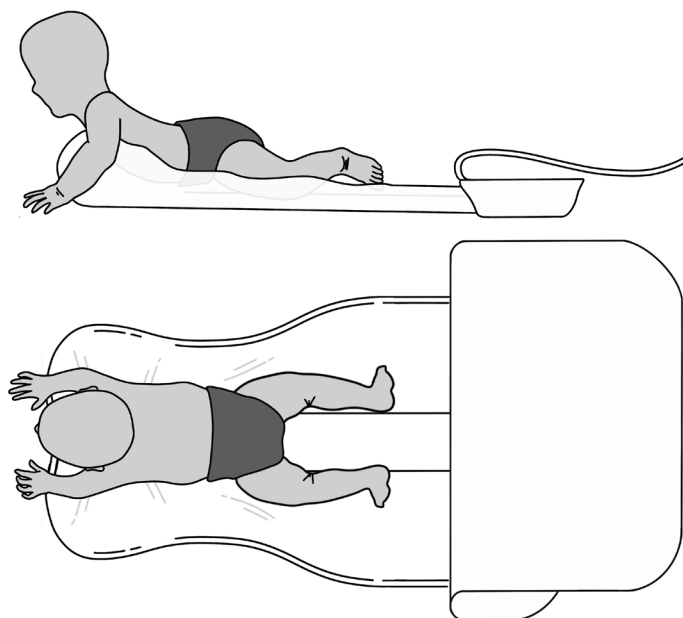

- **Couchage sur le côté** – Placez l'enfant au centre du Neo+ sur le côté, les fesses au point le plus bas du « U » (!). Le coussin de base est moulé pour soutenir le dos et l'arrière des jambes de l'enfant

NB. Pour que les voies respiratoires du nourrisson restent dégagées, il faut veiller à ce qu'il n'y ait pas de bourrelets derrière la tête, ce qui entraînerait une flexion indésirable du cou.

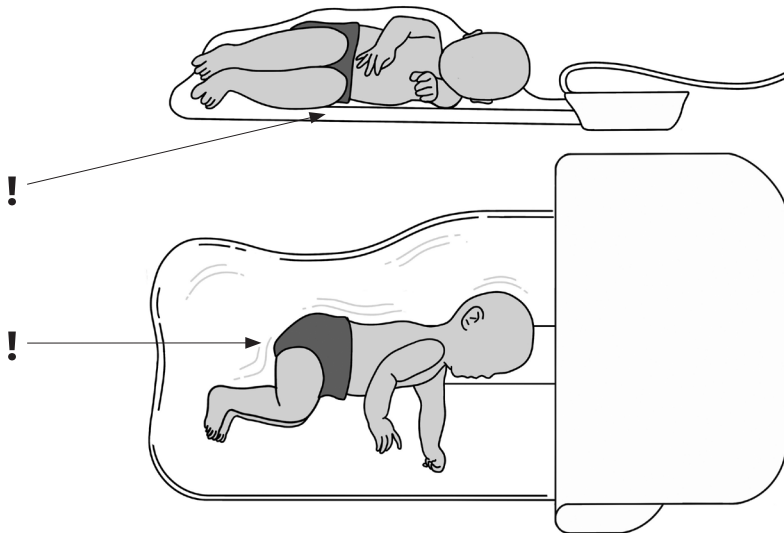

- 10.4.7 Une fois que la position souhaitée a été atteinte, utilisez la pompe pour aspirer le coussin de base jusqu'au niveau de fermeture désiré. La surface doit être ferme mais confortable pour le nourrisson.
- 10.4.8 Détachez la pompe et fermez le capuchon.
- 10.4.9 Retirez le nourrisson et rabattez la housse sur le coussin de base.
- 10.4.10 Remettre le nourrisson sur le produit.
- 10.4.11 **Avant chaque séance, la pompe doit être utilisée pour aspirer le coussin de base jusqu'au niveau de fermeture souhaité.**

10.5 : Utilisation de Neo+

Pour vous aider à tirer le meilleur parti de votre Daytot Neo+, nous avons créé un guide thérapeutique, qui fournit des informations et une assistance aux utilisateurs. Le guide thérapeutique Neo+ aborde les principes fondamentaux d'un bon positionnement postural pour les nourrissons et donne des conseils sur la manière de placer les nourrissons dans trois positions fondamentales, avec des suggestions d'activités.

- *Couché (sur le dos)*
- *Couché sur le dos (sur le ventre)*
- *Couché sur le côté*

Le guide thérapeutique peut être téléchargé gratuitement sur le site Web de Daytot – www.daytotjourneys.com/daytot-neo

En cas de doute sur l'utilisation correcte du produit ou sur son adéquation, veuillez consulter votre thérapeute ou contacter le service clientèle de Daytot à l'adresse hi@daytotjourneys.com pour obtenir des conseils.

10.6 : Entretien et réparation

Si le Neo+ ne tient pas en place, vérifiez que le produit n'est pas endommagé. Assurez-vous que la valve n'est pas endommagée et qu'elle peut être serrée correctement. Assurez-vous que le coussin de base n'est pas endommagé ou perforé. Assurez-vous que la pompe aspire l'air du coussin de base.

Pour vérifier l'étanchéité, utilisez la pompe pour aspirer fermement le coussin de base. Essayez le coussin de base avec de l'eau savonneuse. Cherchez de petites bulles ou écoutez un sifflement pour localiser la zone endommagée.

Si vous identifiez une fuite, vous pouvez la réparer à l'aide du kit de réparation fourni. En utilisant l'échantillon de PVC du kit de réparation, découpez une pièce pour couvrir la zone affectée du coussin de base. Nettoyez et séchez les surfaces du coussin de base et du patch. Appliquez une couche uniforme de colle sur les deux surfaces et laissez sécher complètement. Appliquez une autre couche de colle sur les deux surfaces et laissez sécher pendant 10 minutes. Positionnez le patch sur la zone affectée et appliquez une pression jusqu'à ce qu'il soit bien en place. Laissez durcir pendant 24 heures.

10.7 : Accessoires supplémentaires

Outre les accessoires répertoriés au début de la section 10, les accessoires suivants sont également disponibles à l'achat sur le site Web de Daytot à l'adresse www.daytotjourneys.com.

- *Ensemble de housses en tissu*
- *Kit de housse Wipe Clean *La housse Wipe Clean n'est disponible que pour les professionnels de la santé*
- *Pompe*
- *Coussin de base*
- *Kit de réparation des perforations*
- *Sac Daytot*
- *Tapis d'activité Daytot*

SECTION 11 : Informations techniques





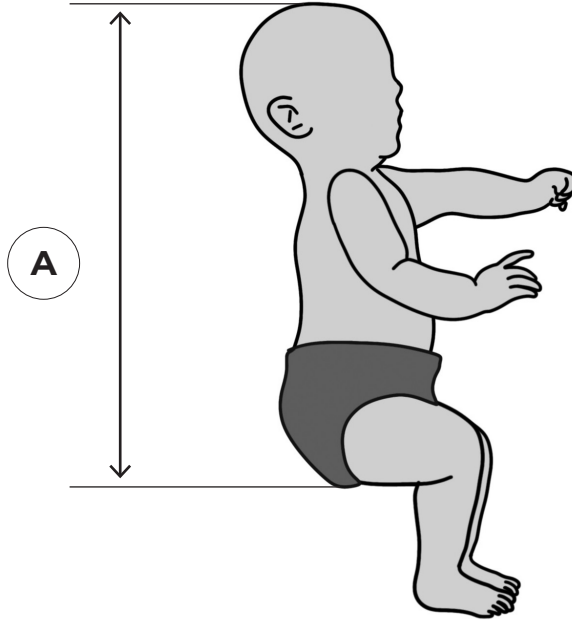











11.1 : Dimensions du produit

COUSSIN DE BASE	
Largeur	60 cm
Longueur	85 cm
Poids	625 g
HOUSSE	
Largeur	65 cm
Longueur	95c m
Poids	400 g
POMPE	
Largeur	10 cm
Longueur	22 cm
Profondeur	5 cm
Poids	150 g

11.2 : Taille de l'utilisateur – Dimensions clés à mesurer**11.3 : Tableau des tailles de Neo+**

Age	0-18 mois
Poids	Max utilisateur 15 kg
(A) Du haut de la tête jusqu'aux pieds	Max 55 cm

SECTION 12 : Tableau des symboles

Symbole	Signification
	Dispositif médical
	Lire le mode d'emploi
	Marque CE (Communauté européenne)
	Avertissement
	Attention
	Fabricant
	Code du produit
	Numéro de série
	Poids maximal
	Date de fabrication
	Identification unique de dispositif
	Lavage en machine – température de l'eau 40°C
	NE PAS utiliser de sècheuse électrique
	NE PAS repasser
	NE PAS utiliser d'eau de Javel
	NE PAS nettoyer à sec

SECTION 13 : Foire aux questions

Pourquoi Neo+ est-il différent des autres systèmes de soutien et de positionnement ?

Le Neo+ soutient la posture lorsque le nourrisson est éveillé et en mouvement, renforçant activement l'enfant dans son ensemble. Il est donc différent des positionnements plus traditionnels qui peuvent être plus passifs ou utilisés lorsque l'enfant est endormi.

Les contours du produit permettent de l'adapter et de l'individualiser pour qu'il convienne à chaque enfant. Le niveau de soutien offert peut influencer l'ensemble du nourrisson, y compris la position pelvienne, qui est essentielle pour soutenir le tronc.

Comment savoir si Joey convient à mon enfant ?

Le Neo+ est un positionneur pour les nourrissons âgés de 0 à 18 mois qui ont un retard de développement et qui ont besoin d'un positionnement de soutien pour renforcer leur tronc, améliorer leurs schémas de mouvement et/ou faciliter l'accès à leur environnement.

Mon enfant a un tonus assez élevé/bas. Peut-il utiliser Neo+ ?

Le Neo+ offre à votre enfant une position de repos soutenue et fléchie à partir de laquelle il peut se déplacer. Pour l'enfant au tonus élevé, il inhibe les postures asymétriques et plus étendues, ce qui permet une meilleure qualité de mouvement des membres. L'enfant au tonus plus bas bénéficie du soutien central donné pour réduire l'effort nécessaire au mouvement. Dans les deux cas, le Neo+ favorise la force centrale, la symétrie et le développement.

Mon enfant n'aime pas certaines positions – que dois-je faire ?

Il n'est pas rare que les nourrissons montrent des préférences pour certaines positions, mais pour favoriser la progression du développement, il est recommandé, sauf avis contraire, de placer l'enfant dans différentes positions. Grâce au soutien apporté, vous pouvez constater que les défis précédents sont plus faciles à relever. Il peut être judicieux de travailler d'abord dans une seule position afin d'améliorer la force et la posture de votre enfant, avant de passer à une sélection plus variée par la suite. Si vous avez des inquiétudes, parlez-en au thérapeute de votre enfant.

Neo+ convient-il aux nourrissons présentant des crises d'épilepsie contrôlées ou non contrôlées ?

Il est important que tous les enfants en bas âge soient surveillés lorsqu'ils utilisent ce produit. Si une crise survient alors que l'enfant est installé dans le Neo+, le positionneur peut être assoupli si nécessaire en ouvrant la valve. Nous vous recommandons de suivre le protocole habituel de gestion des crises pour votre enfant.

Est-il possible de sur-aspirer ou de sous-aspirer le Neo+ ?

Oui. Si vous ne retirez pas suffisamment d'air du produit, il ne conservera pas sa forme pour soutenir votre enfant. Le produit doit être ferme au toucher, mais les perles doivent pouvoir bouger lorsqu'on le manipule, afin de s'assurer qu'il ne s'agit pas d'une surface rigide.

Neo+ peut-il être utilisé pour dormir ?

Neo+ n'est pas recommandé pour le sommeil. Ne laissez pas le bébé dormir dans le produit. Dormir sur le ventre peut poser un risque de suffocation et on pense qu'il augmente le risque de syndrome de mort subite du nourrisson (SMSN). *Réf. : Directives du NHS et campagne américaine Safe to Sleep®.*

Lea atentamente todas las instrucciones antes de utilizar el Daytot Neo+. Todas las instrucciones también se pueden encontrar en nuestro sitio web

www.daytotjourneys.com, junto con videos, casos clínicos y Preguntas Frecuentes.

Contenido

Sección 1:	Uso Previsto	54
Sección 2:	Certificación	54
Sección 3:	Advertencias y Precauciones	55
Sección 4:	Términos de la Garantía	58
Sección 5:	Información de Seguridad	58
Sección 6:	Precauciones y Contraindicaciones	59
Sección 7:	Limpieza y Cuidado	60
Sección 8:	Inspección Diaria	61
Sección 9:	Reemisión de Productos Daytot	61
Sección 10:	Instrucciones de Uso	62
	10.1 Cómo desembalar y montar Neo+	62
	10.2 Preparación y Configuración	63
	10.3 Colocación de las Cubiertas	64
	10.4 Moldeo del Neo+	65
	10.5 Uso de Neo+	71
	10.6 Mantenimiento y Reparación	71
	10.7 Accesorios	72
Sección 11:	Información Técnica	73
	11.1 Dimensiones del Producto	73
	11.2 Dimensionamiento del Usuario	74
	11.3 Tabla de dimensionamiento	74
Sección 12:	Tabla de Símbolos	75
Sección 13:	Preguntas Frecuentes	76

SECCIÓN 1: Uso Previsto

Daytot Neo+ es un soporte de posicionamiento multipropósito para bebés de 0 a 18 meses que muestran posturas atípicas debido a una cirugía, discapacidad o retraso. Diseñado con profesionales de la salud, este soporte liviano, portátil y personalizable se puede usar para descansar, jugar y recibir terapia supervisados. Destinado a un uso de hasta 60 minutos por sesión.

Indicaciones de uso

Neo+ está indicado como un producto de baja evaluación disponible directamente para los padres o prescrito para su uso por el terapeuta, pediatra o médico. Los usuarios pueden incluir, entre otros, bebés que muestran hipotonía, uso excesivo del patrón extensor, control central deficiente, deformidades esqueléticas (p. ej., escoliosis o plagiocefalia) o preferencias para girar la cabeza (p. ej., tortícolis). Estas condiciones generalmente afectan el control de la cabeza, la postura, la fuerza central y la alineación postural de un bebé





cuando descansa. Neo+ está diseñado para sostener al bebé en posición prona, supina o recostada de lado. En estas posiciones, el bebé contará con todo el apoyo necesario para realizar actividades que ayuden a desarrollar el control de la cabeza y el tronco, la estabilidad de los hombros y la simetría general del cuerpo. El uso de Neo+ para obtener resultados terapéuticos probablemente coincidiría con la intervención continua de una variedad de equipos multidisciplinarios para desarrollar las habilidades físicas, cognitivas, sociales y sensoriales del bebé.

SECCIÓN 2: Certificación

Neo+ es un dispositivo médico de clase I según las normas de la UE y el Reino Unido. Como fabricante, Daytot Ltd declara que este producto cumple con el Reglamento de Dispositivos Médicos (2017/745) y el Reglamento de Dispositivos Médicos del Reino Unido de 2002.

SECCIÓN 3: Advertencias y Precauciones





Desembalaje

	No dejar envases de plástico al alcance de los niños – Riesgo de asfixia . Almacenar o desechar apropiadamente.
	No deje las piezas pequeñas al alcance de los niños: peligro de asfixia . Almacenar apropiadamente.
	Tenga cuidado de leer completamente toda la información instructiva antes del ensamblaje o uso. Las copias digitales de toda la información relacionada con el producto están disponibles en el sitio web de Daytot.
	Si tiene alguna duda sobre el correcto funcionamiento del producto, suspenda su uso y comuníquese con el Servicio de Atención al Cliente de Daytot en hi@daytotjourneys.com







Montaje

	Asegúrese de que todas las piezas estén ensambladas correctamente según la <i>Sección 10.1 'Cómo desempaquetar y ensamblar Neo+'.</i>
---	---



Configuración Para el Uso

	El producto solo debe usarse sobre una superficie plana y cómoda.
	El producto no debe usarse en una superficie que exceda un ángulo de 10 grados, a menos que lo indique un médico.
	El producto debe revisarse diariamente para garantizar que todos los componentes estén bien sujetos y seguros para su uso. <i>Consulte la Sección 8 “Inspección Diaria”.</i>
	Asegúrese de que el bebé esté siempre apoyado y posicionado correctamente en el producto antes de usarlo, como se muestra en la <i>Sección 10.5 “Uso de Neo+”.</i>

Operación

	Los bebés siempre deben ser supervisados/controlados cuando utilicen el producto. Los bebés no deben quedar desatendidos en ningún momento mientras usan el producto.
	Preste mucha atención a la posición de la cabeza y la barbilla del bebé. Asegúrese de que sus vías respiratorias estén siempre despejadas.
	No levante el producto cuando el bebé esté dentro.
	No permita que el bebé duerma en el producto. Dormir de lado o de frente puede representar un riesgo de asfixia y se cree que aumenta el riesgo de síndrome de muerte súbita del lactante (SMSL). <i>Ref NHS Guidelines, the Lullaby Trust & US Safe to Sleep® Campaign.</i>
	Mantener el producto alejado de objetos afilados. Riesgo de pinchazo.
	No se deben utilizar otros dispositivos o productos junto con Neo+.
	Recomendamos utilizar únicamente la bomba provista con el producto. No utilice bombas electrónicas con el producto.

Limpieza y Almacenamiento

	Almacenar fuera del alcance de los niños.
	No guarde el producto expuesto a la luz solar directa ni a temperaturas extremas.

Desecho

	Si desecha el producto, siga las instrucciones de la instalación local de gestión de residuos. Las partes constituyentes se pueden separar para facilitar el reciclaje cuando sea posible.
---	--

SECCIÓN 4: Condiciones de la garantía

Se proporciona una garantía de un año en los productos Daytot. La esperanza de vida del Neo+ es de aprox. tres años. La esperanza de vida variará según la frecuencia de uso y el número de ciclos de lavado. La garantía se aplica solo cuando el producto se utiliza de acuerdo con las condiciones especificadas y para los fines previstos, siguiendo todas las recomendaciones del fabricante.

SECCIÓN 5: Información de Seguridad

Aviso al usuario y/u operador:
Cualquier incidencia grave que haya ocurrido en relación con el dispositivo debe ser comunicada al fabricante y a la autoridad competente del Estado miembro en el que esté establecido el usuario y/o el operador.

General

- Neo+ cumple con la norma de inflamabilidad EN1021 Parte 1 y 2. Sin embargo, el producto debe mantenerse alejado de llamas abiertas y de todas las fuentes de ignición.

Montaje

- No modifique ni incorpore ningún componente diferente a los suministrados. Las piezas de repuesto están disponibles poniéndose en contacto con el Servicio de Atención al Cliente de Daytot en hi@daytotjourneys.com

Configuración para el Uso

- El producto debe utilizarse siempre con la funda suministrada. Las cubiertas de repuesto están disponibles para comprar en nuestro sitio web www.daytotjourneys.com.
 - (i) Las fundas Wipe Clean solo están disponibles para ser compradas y utilizadas por un profesional médico.

Operación

- En caso de irritación de la piel o reacción adversa, retire al bebé y notifique al Servicio de Atención al Cliente de Daytot.
- El producto es solo para uso en interiores.

Limpieza y Almacenamiento

- Asegure la limpieza regular de todas las piezas según la *Sección 7 'Limpieza y cuidado'*. El incumplimiento de estas instrucciones podría provocar un desgaste acelerado, el mal funcionamiento del producto o la acumulación de bacterias no deseadas.
- Asegúrese siempre de que el producto esté completamente limpio antes de usarlo con diferentes bebés.
- Guárdelo en un lugar apropiado para evitar los peligros de tropiezos o caídas y manténgalo fuera del alcance de los niños.
- No ponga carga sobre el producto innecesariamente, almacenándolo debajo de otros dispositivos.
- Recomendamos utilizar la bolsa Daytot para almacenar y transportar el producto.

SECCIÓN 6: Precauciones y Contraindicaciones

Neo+ se puede utilizar a partir de las 37 semanas de edad gestacional (término completo). Neo+ se puede utilizar en el hogar, en un hospital, intervención temprana o entorno clínico.

Precauciones

- Inestabilidad médica incluida la función respiratoria o cardiovascular comprometida.

Contraindicaciones

No hay contraindicaciones asociadas con el uso de Nfuneo+. Todas las precauciones se toman a discreción del médico que prescribe o de los padres. Daytot recomienda que un médico capacitado y experimentado esté presente durante las evaluaciones iniciales, las configuraciones y cuando se vuelve a emitir el producto, para minimizar el riesgo.

Los terapeutas deben utilizar la lista de precauciones y contraindicaciones como guía. Cuando el terapeuta que prescribe considera que un bebé es adecuado, le pedimos que realice una evaluación de riesgos y proceda en función de su experiencia clínica.

SECCIÓN 7: Limpieza y Cuidado

- Se recomienda una limpieza del producto por sesión, diaria y semanal.
- Desmonte el producto en sus distintas partes y siga las instrucciones específicas para cada parte.
- No utilice lejía para limpiar el producto o cualquiera de sus partes.

Cojín Base, Válvula y Bomba

- El cojín se puede limpiar con agua tibia y jabón o con una solución de alcohol isopropílico al 70 %.
- Si es necesario, la válvula y la tapa se pueden desmontar y limpiar con agua tibia y jabón o con una solución de alcohol isopropílico al 70 %.
- Si es necesario, la bomba se puede limpiar con agua tibia y jabón o con una solución de alcohol isopropílico al 70 %.
- Asegúrese de que todos los componentes estén completamente secos antes de volver a armarlos y usarlos.
- No sumerja completamente el producto ni ninguna de sus partes en agua.
- No lavar a máquina.
- No utilice productos o aparatos de limpieza abrasivos.

Tapicería

- Limite las manchas lo más rápido posible con un paño absorbente, una toalla o una esponja. El jabón y la esponja con agua tibia son efectivos para la suciedad común y los derrames menores. Tenga cuidado de no saturar la tela, ya que podría extender la mancha.
- Todas las fundas se pueden lavar a máquina a 40 grados. Asegúrese de que todos los artículos de tapicería estén completamente secos antes de volver a armarlos.
- Las cubiertas Wipe Clean se pueden limpiar con una solución de alcohol isopropílico al 70 %.

SECCIÓN 8: Inspección Diaria

La siguiente guía debe seguirse antes de cada sesión. Si tiene alguna duda sobre la seguridad del producto, deje de usarlo inmediatamente y comuníquese con el Servicio al Cliente de Daytot en à hi@daytotjourneys.com.

- Asegúrese de que todas las piezas de plástico estén libres de daños. Asegúrese de que todas las partes de la tapicería estén libres de daños. Compruebe si hay rasgaduras, costuras sueltas y suciedad excesiva. Verifique que la bomba y la válvula eliminen el aire del producto.

SECCIÓN 9: Reemisión de Productos

Daytot Antes de reemitir un producto Daytot, recomendamos desinfectarlo mediante el siguiente procedimiento:

- Antes de volver a emitir un producto Daytot, el producto debe inspeccionarse de acuerdo con la **Sección 8, “Inspección Diaria”** y limpiarse a fondo de acuerdo con la **Sección 7, “Limpieza y Cuidado”**.
- Asegúrese de que se suministre una copia del manual del usuario con el producto. Si tiene alguna duda sobre el uso seguro continuo de su producto Daytot o si alguna pieza falla, deje de usar el producto y comuníquese con el Servicio al Cliente de Daytot.

SECCIÓN 10: Instrucciones de Uso

10.1: Cómo desembalar y montar Neo+

Tenga cuidado de no cortar la caja, ya que podría dañar algunas de las piezas del interior. Retire todo con cuidado de la caja y compruebe que tiene todas las piezas necesarias.

Incluido:

- A. Cojín Base
- B. Paquete de Fundas (x2)
- C. Bomba
- D. Kit de Reparación
- E. Bolsa Daytot
- F. Instrucciones de Uso.

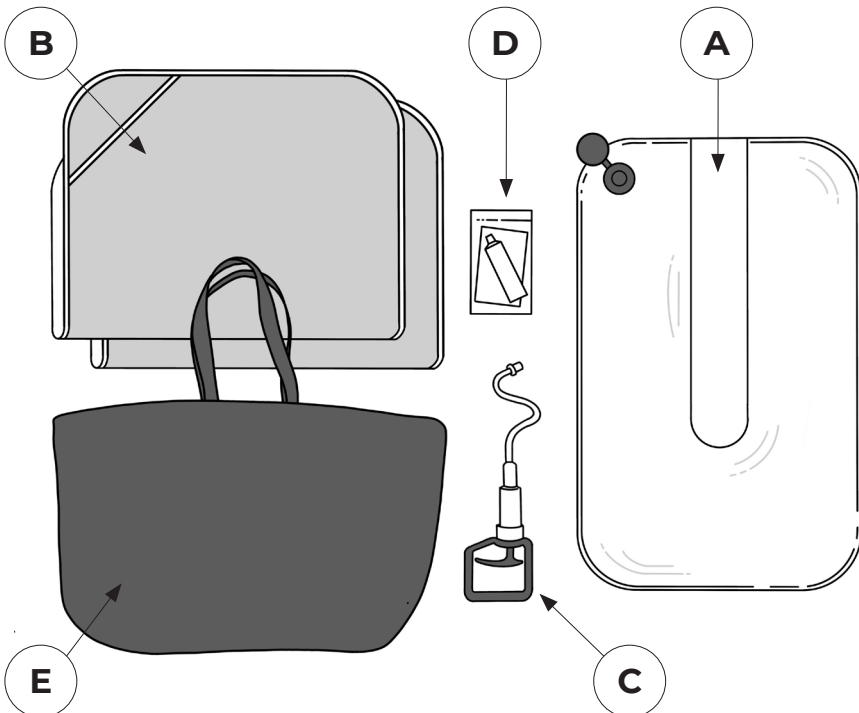

10.2: Preparación y Configuración

10.2.1 Coloque el Neo+ sobre una superficie plana y cómoda (p. ej., cama/cuna de sala, colchoneta de actividades Daytot, piso alfombrado). Coloque el cojín base Neo+ de modo que la válvula quede en la esquina superior izquierda (cuando el producto está de frente) y la sección central plana quede en la parte superior.

10.2.2 Retire la tapa de la válvula.

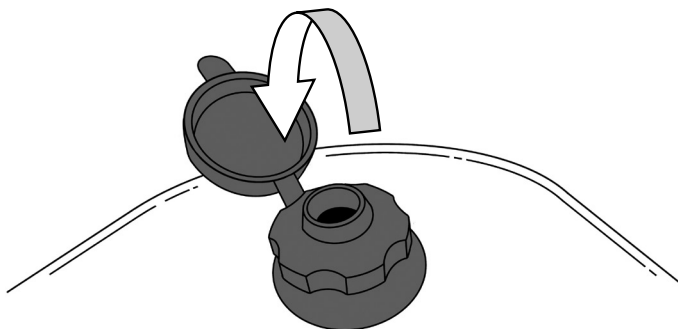

10.2.1

10.2.3 Abra la válvula desenroscándola hacia la izquierda aproximadamente una vuelta completa. Esto permitirá que las cuentas se muevan libremente en el interior.

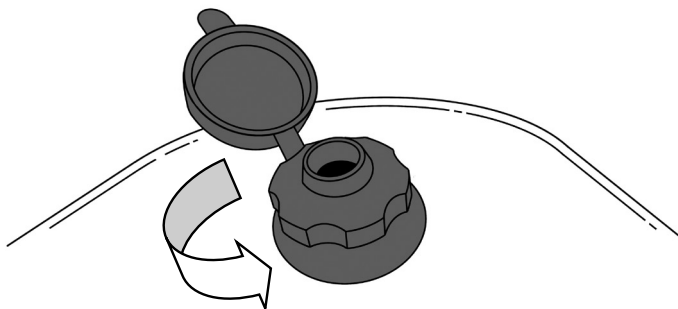

10.2.3

10.3: Colocación de la Cubierta

La cubierta de Neo+ ha sido diseñada con una funda en la parte superior. Deslice la parte superior del cojín base Neo+ dentro de la funda (!).

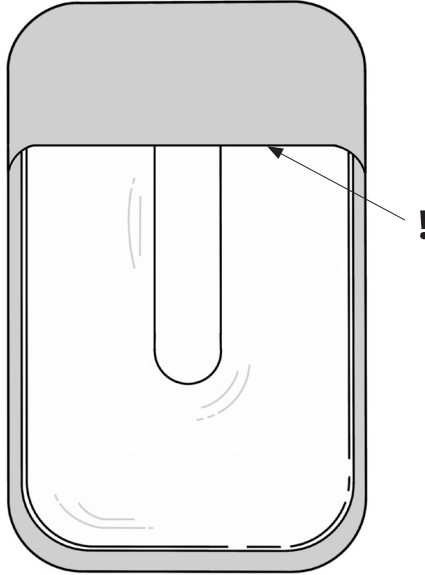

10.3

10.4: Moldeo del Neo+

10.4.1 Localice la válvula que se encuentra en la esquina superior izquierda del producto. Hay una abertura en la cubierta para permitir un acceso rápido y fácil.

Cierre la válvula atornillándola hacia la derecha hasta que quede apretada.

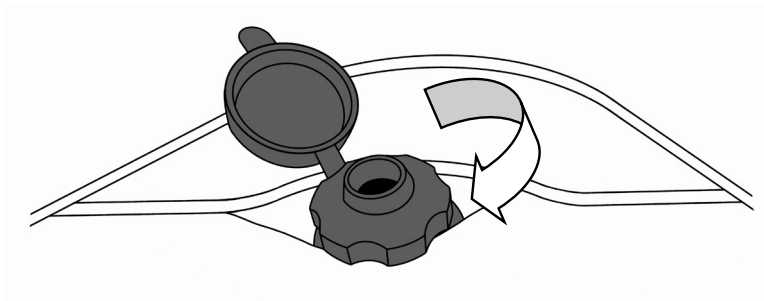

10.4.1

10.4.2 Conecte la bomba a la válvula.

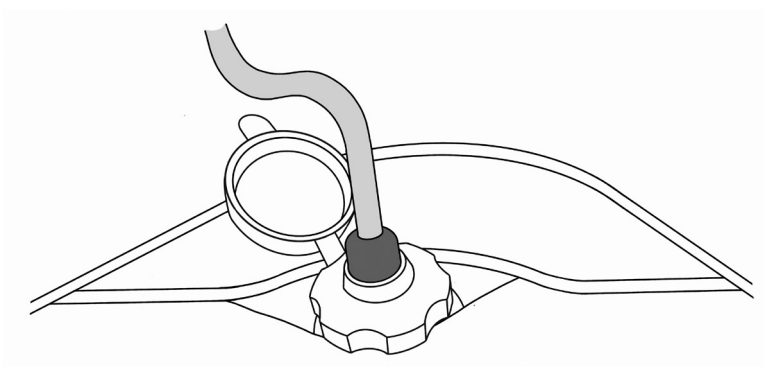

10.4.2

10.4.3 Doble la cubierta hacia arriba para exponer el cojín lumbar.

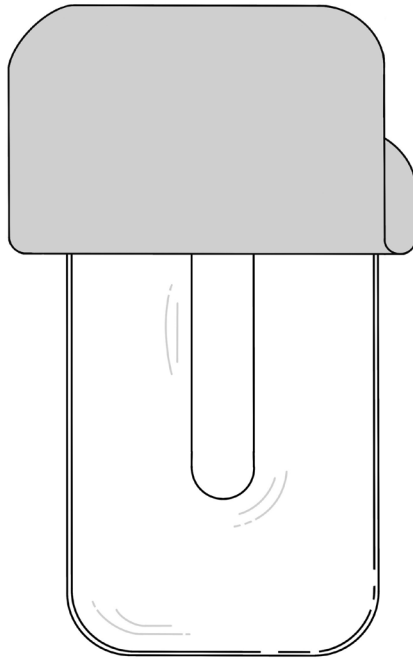

10.4.3

- 10.4.4 Use la bomba para sacar suficiente aire del cojín lumbar para que sea moldeable.
- 10.4.5 Manipule y pliegue el Neo+ para lograr la forma deseada. Los bordes se pueden enrollar para ayudar a reducir el tamaño total.

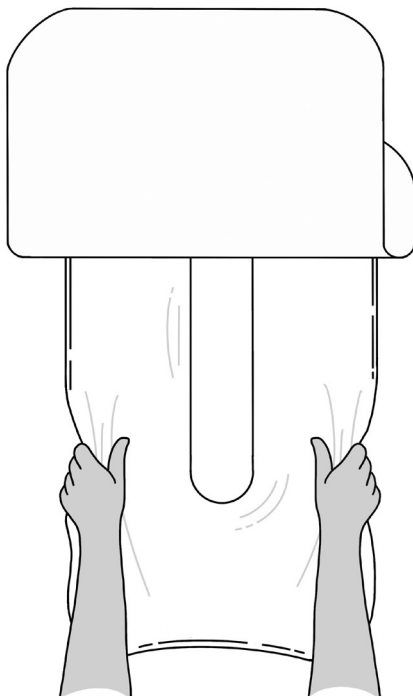

10.4.5

10.4.6 Coloque al bebé en el Neo+ y ajuste la forma para brindar un soporte y posicionamiento óptimos.

- **Supino (recostado boca arriba):** coloque al bebé en el centro del Neo+ boca arriba con la parte inferior en el punto más bajo de la 'U' (!). Moldee la base del cojín para brindar apoyo a los costados del bebé y debajo de sus piernas.

NB. Para mantener despejadas las vías respiratorias del bebé, asegúrese de que no haya cuentas detrás de la cabeza que provoquen una flexión no deseada del cuello.

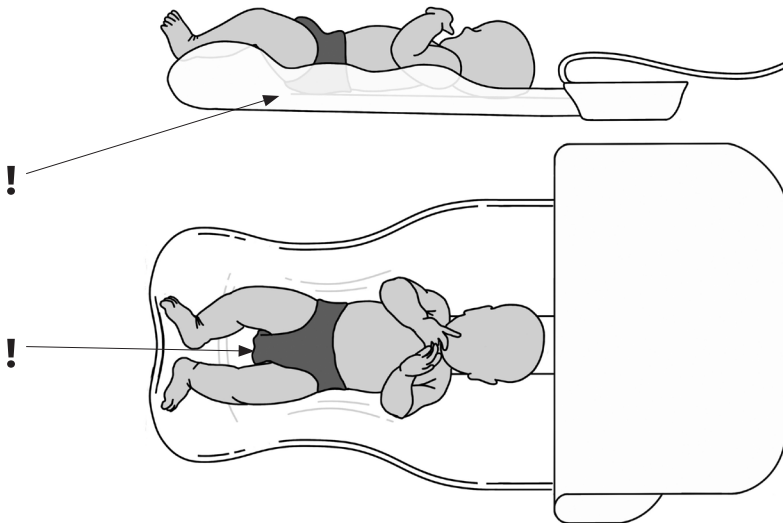

- **Prono (boca abajo):** coloque al bebé en la parte inferior del Neo+ de frente, con los brazos y la cabeza más allá del producto. Moldee el cojín de la base para brindar apoyo debajo del pecho del bebé y por los costados.

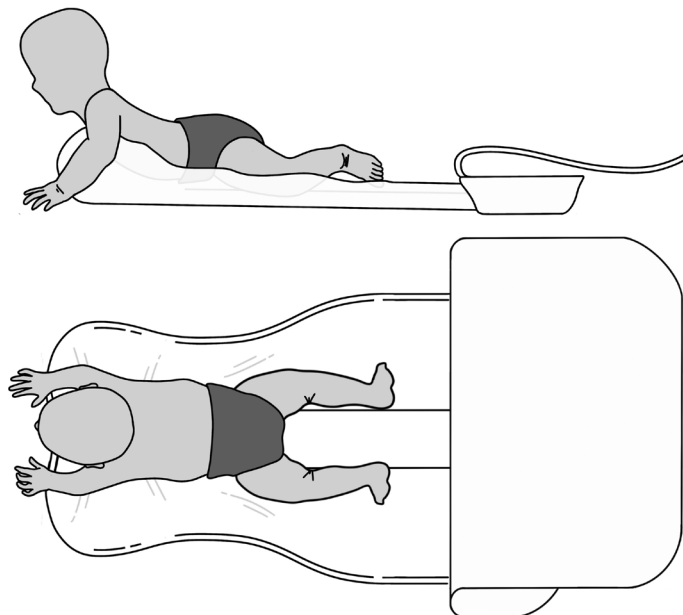

- **Acostado de lado:** coloque al bebé en el centro del Neo+ de lado con la parte inferior en el punto más bajo de la 'U' (!). Moldee la base del cojín para brindar apoyo a lo largo de la espalda del bebé y detrás de sus piernas.

NB. Para mantener despejadas las vías respiratorias del bebé, asegúrese de que no haya cuentas detrás de la cabeza que provoquen una flexión no deseada del cuello.

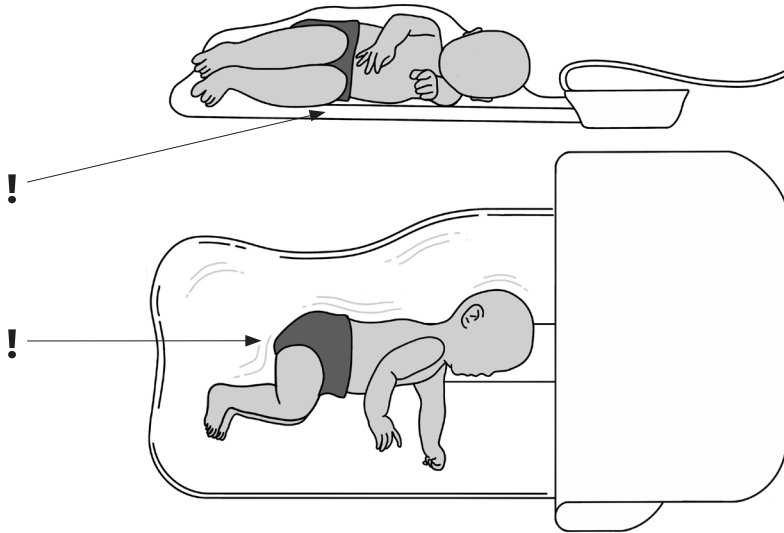

- 10.4.7 Una vez lograda la posición requerida, use la bomba para aspirar el cojín base hasta el nivel de firmeza deseado. La superficie debe ser firme pero cómoda para el bebé.
- 10.4.8 Separe la bomba y cierre la tapa.
- 10.4.9 Retire al bebé y doble la cubierta hacia abajo sobre el cojín base.
- 10.4.10 Vuelva a colocar al bebé sobre el producto.
- 10.4.11 **Antes de cada sesión, se debe usar la bomba para aspirar el cojín base hasta el nivel de firmeza deseado.**

10.5: Uso de Neo+

Para ayudarle a aprovechar al máximo su Daytot Neo+, hemos creado una Guía de Terapia que brinda educación y apoyo a los usuarios. La Guía de Terapia Neo+ cubrirá los principios fundamentales de una buena posición postural para los bebés, además de ofrecer consejos sobre cómo colocar a los bebés en tres posiciones fundamentales con opciones de actividad sugeridas:

- *Prono (recostado boca arriba)*
- *Supino (boca abajo)*
- *Acostado de lado*

La Guía de terapia está disponible para descargar de forma gratuita en el sitio web de Daytot: www.daytotjourneys.com/daytot-neo

Si tiene alguna duda sobre el uso correcto del producto o su idoneidad, consulte con su terapeuta o comuníquese con el Servicio de Atención al Cliente de Daytot en hi@daytotjourneys.com para recibir asesoramiento.

10.6: Mantenimiento y Reparación

Si el Neo+ no mantiene su forma, inspeccione el producto en busca de daños. Asegúrese de que la válvula no esté dañada y se pueda apretar correctamente. Asegúrese de que el cojín base esté libre de daños y perforaciones. Asegúrese de que la bomba extraiga aire del cojín de la base.

Para comprobar si hay fugas, use la bomba para aspirar el cojín de la base hasta que quede firme. Limpie el cojín base con agua jabonosa. Busque pequeñas burbujas o escuche un sonido de “silbido” para ubicar el área dañada.

Si identifica una fuga, puede repararla con el kit de reparación proporcionado. Usando la muestra de PVC del kit de reparación, corte un parche para cubrir el área afectada del cojín base. Limpie y seque las superficies del cojín base y el parche. Aplique una capa uniforme de adhesivo en ambas superficies y deje secar por completo. Aplique otra capa de adhesivo en ambas superficies y deje secar durante 10 minutos. Coloque el parche sobre el área afectada y aplique presión hasta que el parche esté bien colocado. Deje que se asiente por completo durante 24 horas.

10.7: Accesorios Adicionales

Además de los accesorios enumerados al comienzo de la sección 10, los siguientes accesorios también están disponibles para comprar en el sitio web de Daytot en www.daytotjourneys.com.

- *Juego de Fundas de Tela*
- *Juego de cubiertas Wipe Clean *La cubierta Wipe Clean solo está disponible para profesionales médicos*
- *Bomba*
- *Cojín Base*
- *Kit de Reparación de Pinchazos*
- *Bolsa de viaje*
- *Colchoneta de Actividades Daytot*

SECCIÓN 11: Información Técnica

11.1: Dimensiones del Producto

COJÍN BASE	
Ancho	60cm / 23.5"
Largo	85cm / 33.5"
Peso	625 g/1,4 libras
CUBIERTA	
Ancho	65cm / 25.5"
Largo	95cm / 37.5"
Peso	400 g / 0,9 libras
BOMBA	
Ancho	10cm / 4"
Largo	22cm / 8.5"
Profundidad	5cm / 2"
Peso	150 g/0,3 libras

11.2: Tamaño del Usuario: Dimensiones Clave para Medir

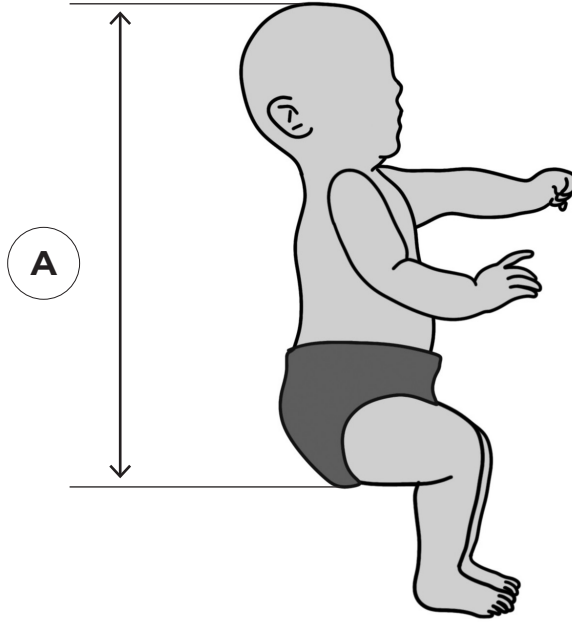

11.3: Tabla de Tallas de Neo+

Edad	0-18 meses
Peso	Máximo del Usuario 15 kg / 33 lb
(A) De la parte superior de la cabeza a la parte inferior	Máx. 55 cm / 21,7"

Sección 12: Tabla de Símbolos

Símbolo	Significado del Símbolo
	Dispositivo Médico
	Lea las Instrucciones de Uso
	Marca CE
	Advertencia
	Precaución
	Fabricante
	Código de Producto
	Número de Serie
	Peso Máximo de Ocupación
	Fecha de Manufactura
	Identificación Única del Dispositivo
	Lavar a Máquina – temperatura del agua 40°C
	NO secar en secadora
	No planchar
	No usa blanqueador
	No lavar en seco

SECCIÓN 13: Preguntas Frecuentes

¿Por qué Neo+ es diferente a otros sistemas de soporte/ posicionamiento?

El Neo+ apoya la postura cuando el bebé está despierto y en movimiento, fortaleciendo activamente al niño en su totalidad y, por lo tanto, es diferente de las posiciones más tradicionales que pueden ser más pasivas o utilizadas cuando el niño está dormido.

El contorno que proporciona el producto asegura que sea adaptable e individualizado a la medida de cada niño. El nivel de apoyo que se puede ofrecer puede influir en todo el bebé, incluida la posición pélvica, que es clave para sostener el núcleo.

¿Cómo sé si Neo+ es adecuado para mi hijo?

El Neo+ es un posicionador para bebés de 0 a 18 meses que tienen un retraso en su desarrollo y requieren un posicionamiento de apoyo para fortalecer su núcleo, mejorar sus patrones de movimiento +/- ayudarlos a acceder a su entorno.

Mi hijo tiene el tono bastante alto/ bajo. ¿Pueden usar Neo+?

El Neo+ proporciona una posición de descanso flexionada con apoyo para que su hijo se mueva. Para el niño con tono alto, inhibe las posturas asimétricas y más extendidas permitiendo una mejor calidad de movimiento de las extremidades. El niño con un tono más bajo se le brinda para reducir el esfuerzo requerido para el movimiento. En ambos casos, Neo+ promueve la fuerza, la simetría y el desarrollo del núcleo central.

A mi hijo no le gustan ciertas posiciones, ¿qué debo hacer?

No es raro que los bebés muestren preferencias por ciertas posiciones, pero para la progresión del desarrollo, a menos que se indique lo contrario, se recomienda colocar a su hijo en diferentes posiciones. Debido al apoyo brindado, es posible que los desafíos anteriores sean más fáciles. Puede ser apropiado trabajar en una posición primero para mejorar la fuerza central y la postura de su hijo y luego progresar a una selección más variada. Hable con el terapeuta de su hijo si tiene alguna inquietud.

¿Neo+ es adecuado para bebés con actividad convulsiva controlada o no controlada?

Es importante que todos los bebés estén supervisados cuando utilicen este producto. Si ocurre una convulsión mientras está en el Neo+, el posicionador se puede ablandar si es necesario abriendo la válvula, le recomendamos que siga su protocolo normal de control de convulsiones para su hijo.

¿Puedo aspirar demasiado o demasiado poco el Neo+?

Sí. Si no saca suficiente aire del producto, no conservará su forma para sostener a su hijo. El producto debe sentirse firme, pero tener cierto movimiento del cordón cuando se manipula para garantizar que no sea una superficie rígida.

¿Se puede usar Neo+ para dormir?

No se recomienda Neo+ para dormir. No permita que el bebé duerma en el producto. Dormir de lado o de frente puede representar un riesgo de asfixia y se cree que aumenta el riesgo de síndrome de muerte súbita del lactante (SMSL). *Ref NHS Guidelines, the Lullaby Trust & US Safe to Sleep® Campaign.*

Bitte lesen Sie alle Anweisungen sorgfältig durch, bevor Sie den Daytot Neo+ verwenden. Alle Anleitungen finden Sie auch auf unserer Website **www.daytotjourneys.com**, zusammen mit Videos, klinischen Fallbeispielen und häufig gestellten Fragen.

Inhaltsverzeichnis

Abschnitt 1:	Verwendungszweck	80
Abschnitt 2:	Zertifizierung	80
Abschnitt 3:	Warnungen und Vorsichtshinweise	81
Abschnitt 4:	Garantiebedingungen	84
Abschnitt 5:	Sicherheitsinformationen	84
Abschnitt 6:	Vorsichtsmaßnahmen und Kontraindikationen	85
Abschnitt 7:	Reinigung und Pflege	86
Abschnitt 8:	Tägliche Überprüfung	87
Abschnitt 9:	Die Wiederausgabe von Daytot Produkten	87
Abschnitt 10:	Gebrauchsanweisung	88
	10.1 Das Auspacken und Zusammenbauen von Neo+	88
	10.2 Vorbereitung und Aufbau	89
	10.3 Das Anbringen der Bezüge	90
	10.4 Das Formen von Neo+	91
	10.5 Die Verwendung von Neo+	97
	10.6 Wartung und Reparatur	97
	10.7 Zubehör	98
Abschnitt 11:	Technische Informationen	99
	11.1 Produktdimensionen	99
	11.2 Die Größenbestimmung des Benutzers	99
	11.3 Größentabelle	100
Abschnitt 12:	Symboltabelle	101
Abschnitt 13:	Häufig gestellte Fragen	102

ABSCHNITT 1: Verwendungszweck

Daytot Neo+ ist eine Mehrzweck-Positionierhilfe für Babys im Alter von 0-18 Monaten, die aufgrund von Operationen, Behinderungen oder Verzögerungen eine atypische Körperhaltung aufweisen. Diese leichte, tragbare und anpassbare Vorrichtung wurde gemeinsam mit medizinischem Fachpersonal entwickelt und kann zum Liegen, Spielen und für Therapien unter Aufsicht verwendet werden. Sie ist für einen Einsatz von bis zu 60 Minuten pro Sitzung vorgesehen.

Hinweise zur Verwendung

Neo+ ist ein Produkt, das eine niedrige Einschätzung benötigt und direkt an die Eltern abgegeben oder vom Therapeuten, Kinderarzt oder Arzt des Säuglings verschrieben werden kann. Zu den Anwendern gehören unter anderem Säuglinge mit Hypotonie, übermäßigem Gebrauch der Streckmuskulatur, schlechter zentraler Kontrolle, Skelettdeformationen (z. B. Skoliose oder Plagiozephalie) oder Vorlieben für die Kopfdrehung (z. B. Torticollis). Diese Erkrankungen beeinträchtigen typischerweise die Kopfkontrolle, Körperhaltung, Rumpfkraft und Ausrichtung der





Körperhaltung im Ruhezustand des Säuglings. Neo+ ist dafür vorgesehen, den Säugling in Bauch-, Rücken- oder Seitenlage zu stützen. In diesen Positionen wird der Säugling bei Aktivitäten, die zur Entwicklung der Kopf- und Rumpfkontrolle, Schulterstabilität und allgemeinen Körpersymmetrie beitragen, vollständig unterstützt. Die Verwendung von Neo+ für therapeutische Zwecke würde wahrscheinlich mit einer fortlaufenden Intervention verschiedener multidisziplinärer Teams einhergehen, um die körperlichen, kognitiven, sozialen und sensorischen Fähigkeiten des Säuglings zu entwickeln.

ABSCHNITT 2: Zertifizierung

Neo+ ist ein Medizinprodukt der Klasse I gemäß den EU-Vorschriften und denen des Vereinigten Königreichs. Als Hersteller erklärt Daytot Ltd., dass dieses Produkt mit der Verordnung über Medizinprodukte (2017/745) und den Vorschriften des Vereinigten Königreichs für Medizinprodukte von 2002 übereinstimmt.

ABSCHNITT 3: Warnungen und Vorsichtshinweise





Das Auspacken

	Kunststoffverpackungen nicht in Reichweite von Kindern aufbewahren - Erstickungsgefahr . Ordnungsgemäß lagern oder entsorgen.
	Kleinteile nicht in Reichweite von Kindern aufbewahren - Erstickungsgefahr . Ordnungsgemäß lagern.
	Zusammenbauen oder der Verwendung alle Anleitungsinformationen vollständig durchlesen. Digitale Kopien aller Informationen zu diesem Produkt sind auf der Daytot Website verfügbar.
	Sollten Sie Zweifel an der korrekten Funktionsweise des Produkts haben, stellen Sie bitte die Verwendung ein und wenden Sie sich an den Daytot Kundendienst unter hi@daytotjourneys.com

Das Zusammenbauen



	Vergewissern Sie sich, dass alle Teile gemäß <i>Abschnitt 10.1</i> „ <i>Das Auspacken und Zusammenbauen von Neo+</i> “ korrekt zusammengebaut sind.
---	---

Aufbauen für den Gebrauch



	Das Produkt sollte nur auf einer flachen, bequemen Oberfläche verwendet werden.
	Das Produkt sollte nicht auf einer Oberfläche verwendet werden, die einen Winkel von 10 Grad überschreitet, es sei denn, ein Arzt rät dazu.
	Das Produkt muss täglich überprüft werden, um zu gewährleisten, dass alle Komponenten sicher befestigt sind und sicher verwendet werden können. Siehe Abschnitt 8 „Tägliche Überprüfung“ .
	Vergewissern Sie sich, dass der Säugling vor der Verwendung immer gestützt und korrekt im Produkt positioniert ist, wie in Abschnitt 10.5 „Die Verwendung von Neo+“ beschrieben.

Betrieb

	Säuglinge müssen bei der Verwendung des Produkts immer beaufsichtigt/überwacht werden. Säuglinge dürfen während der Verwendung des Produkts zu keinem Zeitpunkt unbeaufsichtigt gelassen werden.
	Achten Sie genau auf die Kopf- und Kinnposition des Säuglings. Achten Sie darauf, dass die Atemwege immer frei sind.
	Heben Sie das Produkt nicht an, wenn sich der Säugling im Produkt befindet.
	Lassen Sie den Säugling nicht in dem Produkt schlafen. Wenn der Säugling auf der Seite oder auf dem Bauch schläft, besteht Erstickungsgefahr, und es wird angenommen, dass sich das Risiko des plötzlichen Kindstods erhöht – <i>siehe NHS-Richtlinien, Lullaby Trust und US-Kampagne für sicheren Schlaf®</i> .
	Von scharfen Gegenständen fernhalten. Durchstichgefahr.

	Es sollten keine anderen Geräte oder Produkte in Verbindung mit Neo+ verwendet werden.
	Wir empfehlen, nur die mit dem Produkt mitgelieferte Pumpe zu verwenden. Verwenden Sie keine elektronischen Pumpen mit diesem Produkt.

Reinigung und Lagerung

	Außerhalb der Reichweite von Kindern aufbewahren.
	Lagern Sie das Produkt nicht in direktem Sonnenlicht oder bei extremen Temperaturen.

Entsorgung

	Bitte beachten Sie bei der Entsorgung des Produkts die Anweisungen der örtlichen Abfallentsorgungseinrichtung. Die Einzelteile können getrennt werden, um das Recycling zu erleichtern, sofern dies möglich ist.
---	--

ABSCHNITT 4: Garantiebedingungen

Auf Daytot Produkte wird eine einjährige Garantie gewährt. Die Lebenserwartung des Neo+ beträgt ca. drei Jahre. Sie hängt von der Häufigkeit der Nutzung und der Anzahl der Waschgänge ab. Die Garantie gilt nur, wenn das Produkt unter den angegebenen Bedingungen und für die vorgesehenen Zwecke verwendet wird und alle Empfehlungen des Herstellers befolgt werden.

ABSCHNITT 5: Sicherheitsinformationen

Hinweis für den Benutzer und/oder Betreiber: Jeder schwerwiegende Vorfall im Zusammenhang mit der Vorrichtung ist dem Hersteller und der zuständigen Behörde des Mitgliedstaates, in dem der Benutzer und/oder Betreiber ansässig ist, zu melden.

Allgemeines

- Neo+ ist konform mit der Brennbarkeitsnorm EN1021 Teil 1 & 2. Das Produkt sollte jedoch von offenen Flammen und allen Zündquellen ferngehalten werden.

Aufbau

- Nehmen Sie keine Änderungen vor und bauen Sie keine anderen als die mitgelieferten Komponenten ein. Ersatzteile sind über den Daytot Kundendienst unter hi@daytotjourneys.com erhältlich.

Aufbauen für den Gebrauch

- Das Produkt muss immer mit den mitgelieferten Bezügen verwendet werden. Ersatzbezüge können Sie auf unserer Website www.daytotjourneys.com erwerben.
 - (i) Abwischbare Bezüge können nur von medizinischem Fachpersonal erworben und verwendet werden.

Betrieb

- Bei Hautreizungen oder unerwünschten Reaktionen nehmen Sie den Säugling heraus und informieren den Daytot Kundendienst.
- Das Produkt ist nur für den Gebrauch in Innenräumen geeignet.

Reinigung und Lagerung

- Achten Sie auf die regelmäßige Reinigung aller Teile gemäß **Abschnitt 7 „Reinigung und Pflege“**. Die Nichtbeachtung dieser Anweisungen kann zu beschleunigtem Verschleiß, Fehlfunktionen des Produkts oder unerwünschter Bakterienansammlung führen.
- Achten Sie stets darauf, dass das Produkt vollständig gereinigt ist, bevor Sie es für andere Säuglinge verwenden.
- Bewahren Sie das Produkt an einem geeigneten Ort auf, um Stolper- oder Sturzgefahren zu vermeiden, und bewahren Sie es außerhalb der Reichweite von Kindern auf.
- Belasten Sie das Produkt nicht unnötig, indem Sie es unter anderen Geräten aufbewahren.
- Wir empfehlen, die Daytot Tasche zur Aufbewahrung und zum Transport des Produkts zu verwenden.

ABSCHNITT 6: Vorsichtsmaßnahmen und Kontraindikationen

Neo+ kann ab einem Schwangerschaftsalter von 37 Wochen (voll ausgetragen) verwendet werden. Neo+ kann zu Hause, im Krankenhaus, in der Frühförderung oder im klinischen Umfeld verwendet werden.

Vorsichtsmaßnahmen

- Medizinische Instabilität einschließlich eingeschränkter Atem- oder Herz-Kreislauf-Funktion.

Kontraindikationen

Es gibt keine Kontraindikationen für die Anwendung von Neo+. Alle Vorsichtsmaßnahmen liegen im Ermessen des verordnenden Arztes oder der Eltern. Daytot empfiehlt die Anwesenheit eines geschulten und erfahrenen Kliniklers bei der Erstbeurteilung, Einrichtung und Wiederausgabe des Produkts, um das Risiko zu minimieren.

Therapeuten sollten die Liste der Vorsichtsmaßnahmen und Kontraindikationen als Leitfaden verwenden. Wenn der verordnende Therapeut der Meinung ist, dass ein Säugling geeignet ist, bitten wir ihn, eine Risikobewertung vorzunehmen und auf der Grundlage seiner klinischen Erfahrung vorzugehen.

ABSCHNITT 7: Reinigung und Pflege

- Es wird empfohlen, das Produkt gelegentlich, täglich und wöchentlich zu reinigen.
- Zerlegen Sie das Produkt in seine Einzelteile und befolgen Sie die spezifischen Anweisungen für jedes Teil.
- Verwenden Sie keine Bleichmittel zur Reinigung des Produkts oder eines seiner Teile.

Basiskissen, Ventil und Pumpe

- Das Kissen kann mit Seife und warmem Wasser gereinigt oder mit einer 70%igen Isopropylalkohollösung abgewischt werden.
- Bei Bedarf können Ventil und Kappe demontiert und mit Seife und warmem Wasser gereinigt oder mit einer 70%igen Isopropylalkohollösung abgewischt werden.
- Falls erforderlich, kann die Pumpe mit Seife und warmem Wasser gereinigt oder mit einer 70%igen Isopropylalkohollösung abgewischt werden.
- Vergewissern Sie sich, dass alle Komponenten vor dem Zusammenbau und der Verwendung vollständig trocken sind.
- Tauchen Sie das Produkt oder Teile davon nicht vollständig in Wasser ein.
- Nicht in der Maschine waschen.
- Verwenden Sie keine scheuernden Reinigungsmittel oder -geräte.

Polsterung

- Begrenzen Sie Flecken so schnell wie möglich mit einem saugfähigen Tuch, Handtuch oder Schwamm. Seife und ein Schwamm mit warmem Wasser sind für normale Verschmutzungen und kleinere Flecken ausreichend. Achten Sie darauf, dass der Stoff nicht durchnässt wird, da sich der Fleck sonst ausbreiten könnte.
- Alle Bezüge können bei 40 Grad in der Maschine gewaschen werden. Vergewissern Sie sich, dass alle Polsterteile vollständig trocken sind, bevor Sie sie wieder zusammensetzen.
- Abwischbare Bezüge können mit einer 70%igen Isopropylalkohollösung abgewischt werden.

ABSCHNITT 8: Tägliche Überprüfung

Die folgenden Hinweise sollten vor jedem Gebrauch befolgt werden. Wenn Sie Zweifel an der Sicherheit des Produkts haben, stellen Sie den Gebrauch sofort ein und wenden Sie sich an den Daytot Kundendienst unter hi@daytotjourneys.com.

- Vergewissern Sie sich, dass keines der Kunststoffteile beschädigt ist. Vergewissern Sie sich, dass alle Polsterteile unbeschädigt sind. Prüfen Sie sie auf Risse, lose Nähte und übermäßige Verschmutzung. Prüfen Sie, ob die Pumpe und das Ventil die Luft aus dem Produkt entweichen lassen.

ABSCHNITT 9: Die Wiederausgabe von Daytot Produkten

Vor der Wiederausgabe eines Daytot Produkts empfehlen wir, es nach dem folgenden Verfahren zu desinfizieren:

- Vor der Wiederausgabe eines Daytot Produkts sollte das Produkt gemäß **Abschnitt 8, „Tägliche Überprüfung“**, inspiziert und gemäß **Abschnitt 7, „Reinigung und Pflege“**, gründlich gereinigt werden.
- Vergewissern Sie sich, dass dem Produkt ein Exemplar der Gebrauchsanweisung beiliegt. Sollten Sie Zweifel an der sicheren Verwendung Ihres Daytot Produkts haben oder sollten Teile ausfallen, stellen Sie bitte die Verwendung des Produkts ein und wenden Sie sich an den Daytot Kundendienst.

ABSCHNITT 10: Gebrauchsanweisung

10.1: Das Auspacken und Zusammenbauen von Neo+

Achten Sie darauf, den Karton nicht aufzuschneiden, da Sie einige der darin befindlichen Teile beschädigen könnten. Nehmen Sie vorsichtig alles aus dem Karton heraus und überprüfen Sie, ob Sie alle benötigten Teile haben.

Enthalten:

- A. Basiskissen
- B. Bezugspaket (x2)
- C. Pumpe
- D. Reparaturset
- E. Daytot Tasche
- F. Gebrauchsanweisung.

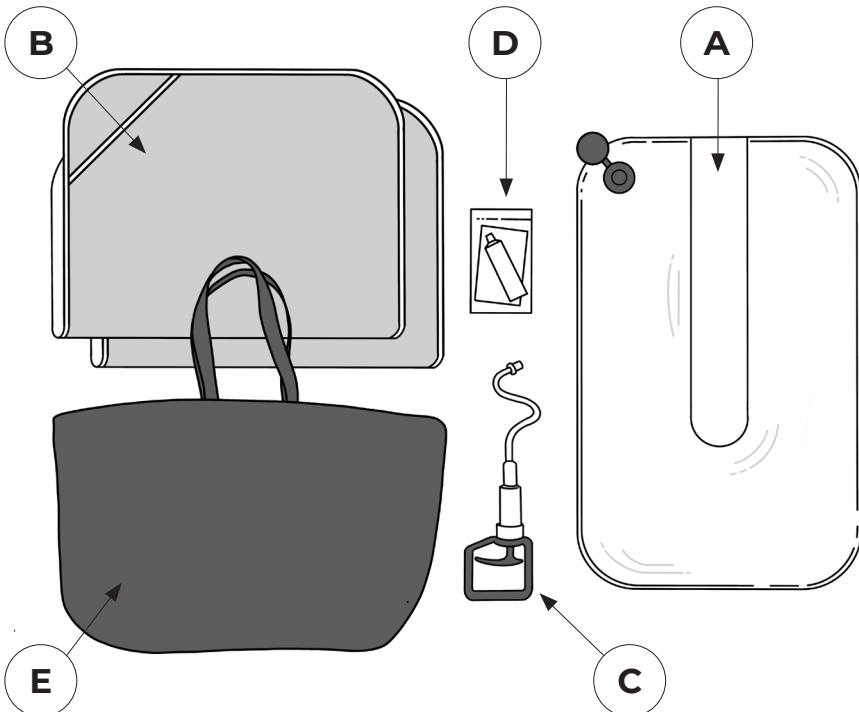

10.2: Vorbereitung und Aufbau

- 10.2.1 Stellen Sie den Neo+ auf eine flache, bequeme Unterlage (z. B. Stationsbett/Bettchen, Daytot Aktivitätsmatte, Teppichboden). Legen Sie das Neo+ Basiskissen so auf, dass sich das Ventil in der linken oberen Ecke befindet (wenn Sie gerade auf das Produkt schauen) und der flache Mittelteil oben liegt.
- 10.2.2 Entfernen Sie die Kappe vom Ventil.

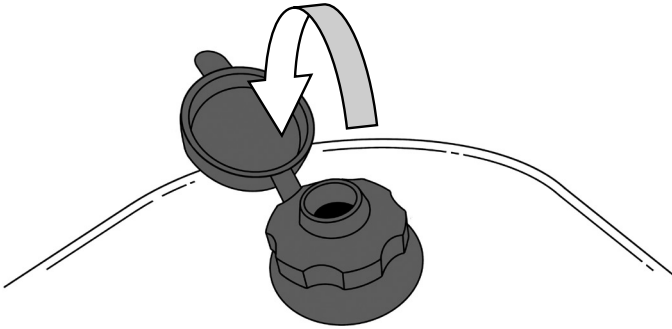

10.2.1

- 10.2.3 Öffnen Sie das Ventil, indem Sie es etwa eine volle Umdrehung gegen den Uhrzeigersinn herausdrehen. Dadurch können sich die Perlen im Inneren frei bewegen.

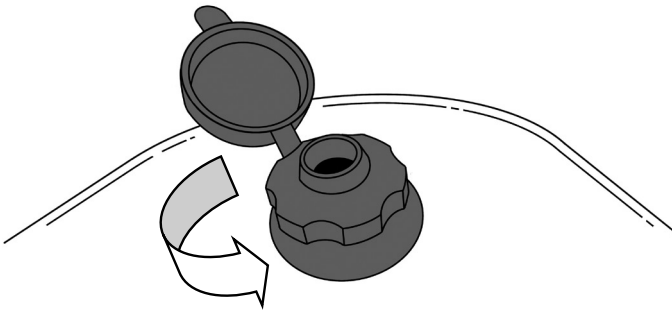

10.2.3

10.3: Das Anbringen der Bezüge

Der Neo+ Bezug ist mit einem Umschlag an der Oberseite ausgestattet. Schieben Sie die Oberseite des Neo+ Basiskissens in den Umschlag (!).

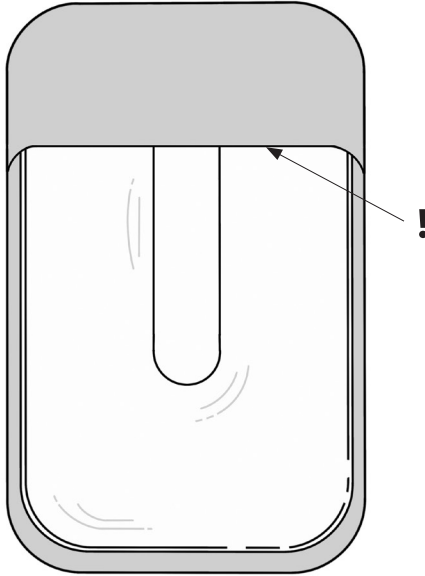

10.3

10.4: **Das Formen von Neo+**

10.4.1 Suchen Sie das Ventil, das sich in der oberen linken Ecke des Produkts befindet. In der Abdeckung befindet sich eine Öffnung, die einen schnellen und einfachen Zugang ermöglicht.

Schließen Sie das Ventil, indem Sie es im Uhrzeigersinn bis zum Anschlag aufschrauben.

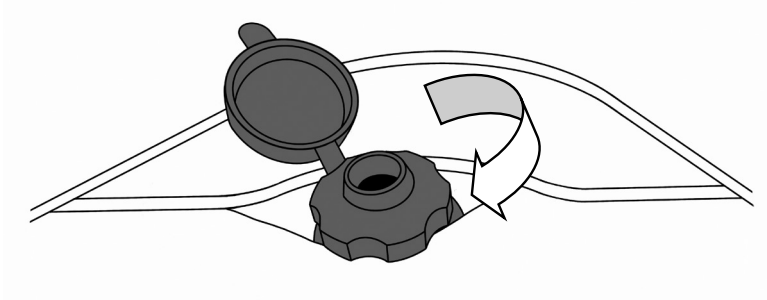

10.4.1

10.4.2 Schließen Sie die Pumpe an das Ventil an.

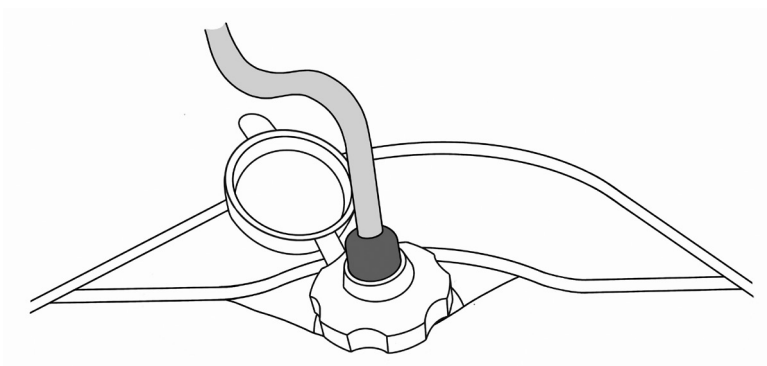

10.4.2

10.4.3 Klappen Sie den Bezug nach oben, um das Basiskissen freizulegen.

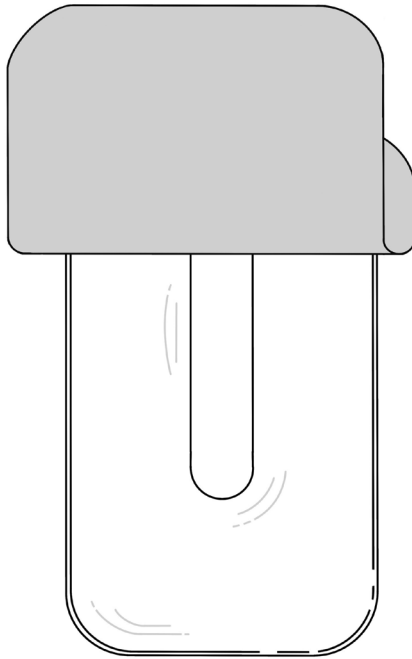

10.4.3

- 10.4.4 Verwenden Sie die Pumpe, um genügend Luft aus dem Basiskissen zu entfernen, damit es formbar wird.
- 10.4.5 Formen Sie den Neo+ von Hand, um die gewünschte Form zu erhalten. Die Kanten können nach unten gerollt werden, um die Gesamtgröße zu verringern.

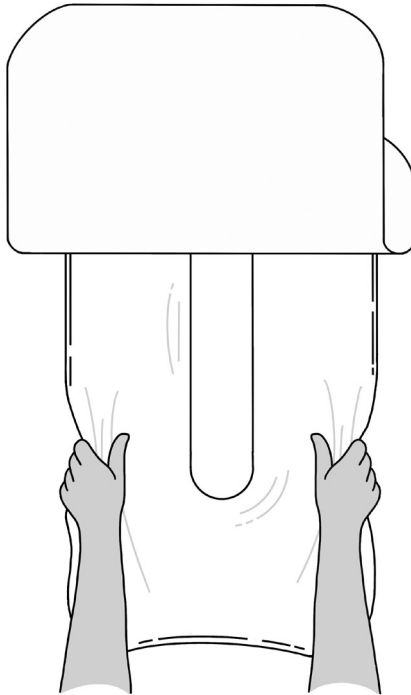

10.4.5

10.4.6 Legen Sie den Säugling auf den Neo+ und formen Sie ihn so, dass er eine optimale Unterstützung und Positionierung gewährleistet.

- **Rückenlage** – Legen Sie den Säugling in der Mitte des Neo+ auf den Rücken, so dass sich sein Gesäß am tiefsten Punkt des „U“(!) befindet. Formen Sie das Basiskissen so, dass es den Säugling an den Seiten und unter den Beinen stützt.

ACHTUNG! Um die Atemwege des Säuglings freizuhalten, achten Sie darauf, dass sich hinter dem Kopf keine Wülste befinden, die eine unerwünschte Nackenbeugung verursachen.

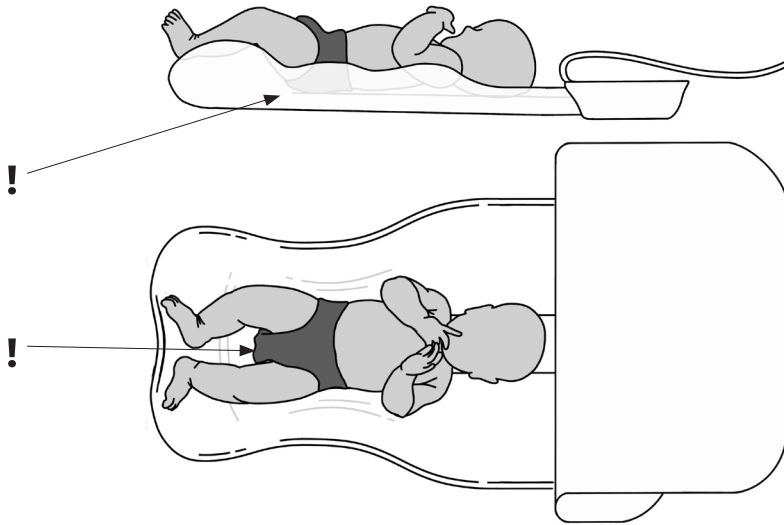

- **Bauchlage** - Legen Sie den Säugling auf das Ende des Neo+ bäuchlings hin, so dass seine Arme und sein Kopf über das Produkt hinausragen. Formen Sie das Basiskissen so, dass es unter der Brust und an den Seiten des Säuglings Halt bietet.

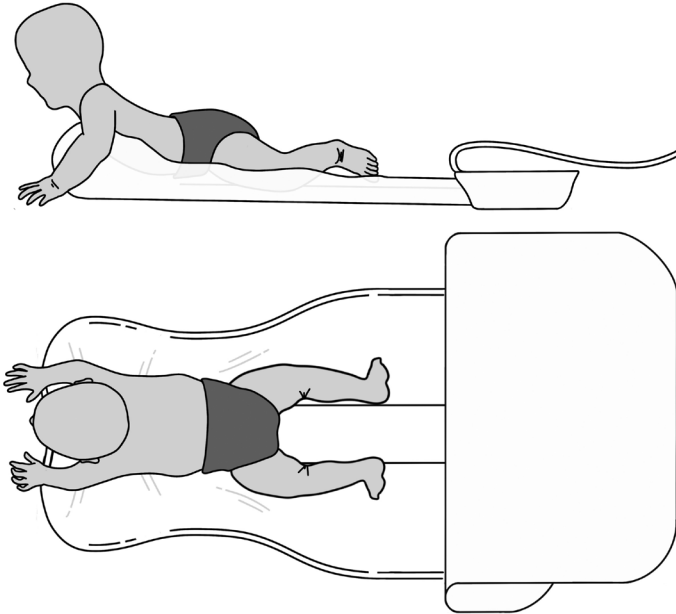

- **Seitenlage** - Legen Sie den Säugling in die Mitte des Neo+ auf die Seite, so dass sich sein Po an der tiefsten Stelle des "U"(!) befindet. Formen Sie das Basiskissen so, dass es den Säugling entlang seines Rückens und hinter seinen Beinen stützt.

ACHTUNG! Um die Atemwege des Säuglings frei zu halten, vergewissern Sie sich, dass sich hinter dem Kopf keine Wülste befinden, die eine unerwünschte Nackenbeugung verursachen.

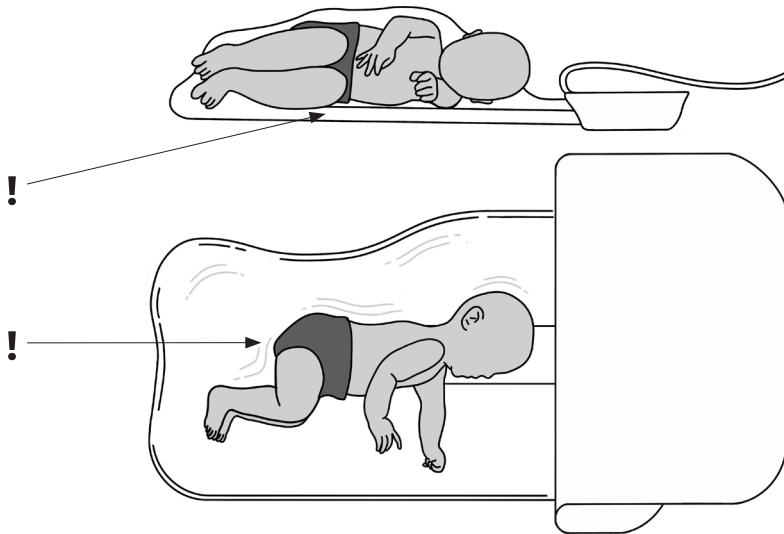

- 10.4.7 Sobald die gewünschte Position erreicht ist, verwenden Sie die Pumpe, um das Kissen auf den gewünschten Härtegrad zu bringen. Die Oberfläche sollte fest, aber bequem für den Säugling sein.
- 10.4.8 Entfernen Sie die Pumpe und befestigen Sie die Kappe.
- 10.4.9 Nehmen Sie den Säugling heraus und klappen Sie den Bezug wieder über das Basiskissen herunter.
- 10.4.10 Legen Sie den Säugling wieder auf das Produkt.
- 10.4.11 **Die Pumpe sollte vor jeder Sitzung verwendet werden, um das Basiskissen auf den gewünschten Härtegrad einzustellen.**

10.5: Die Verwendung von Neo+

Um Ihnen zu helfen, das Beste aus Ihrem Daytot Neo+ herauszuholen, haben wir einen Therapieleitfaden erstellt, der die Benutzer schult und unterstützt. Der Neo+ Therapieleitfaden behandelt die grundlegenden Prinzipien einer guten Körperhaltung für Säuglinge und gibt Ratschläge, wie Säuglinge in drei grundlegende Positionen mit vorgeschlagenen Aktivitätsoptionen gebracht werden können -

- *Bauchlage (Rückenlage)*
- *Rückenlage (auf dem Bauch liegend)*
- *Seitlich liegend*

Der Therapieleitfaden kann kostenlos von der Daytot Website heruntergeladen werden - www.daytotjourneys.com/daytot-neo

Wenn Sie Zweifel an der korrekten Verwendung des Produkts oder seiner Eignung haben, wenden Sie sich bitte an Ihren Therapeuten oder an den Daytot Kundendienst unter hi@daytotjourneys.com, um Rat einzuholen.

10.6: Wartung und Reparatur

Wenn der Neo+ nicht in Form bleibt, untersuchen Sie das Produkt auf Schäden. Vergewissern Sie sich, dass das Ventil nicht undicht ist und korrekt angezogen werden kann. Vergewissern Sie sich, dass das Basiskissen unbeschädigt und frei von Einstichen ist. Vergewissern Sie sich, dass die Pumpe Luft aus dem Basiskissen ansaugt.

Um zu prüfen, ob das Basiskissen undicht ist, saugen Sie es mit der Pumpe fest. Wischen Sie das Basiskissen mit Seifenwasser ab. Achten Sie auf kleine Blasen oder hören Sie auf ein „zischendes“ Geräusch, um die beschädigte Stelle zu lokalisieren.

Wenn Sie ein Leck gefunden haben, können Sie es mit dem mitgelieferten Reparaturset reparieren. Schneiden Sie mit der PVC-Schablone aus dem Reparaturset einen Flicker aus, der die betroffene Stelle des Basiskissens abdeckt. Reinigen und trocknen Sie die Oberflächen des Basiskissens und des Flickers. Tragen Sie eine gleichmäßige Schicht Klebstoff auf beide Oberflächen auf und lassen Sie sie vollständig trocknen. Tragen Sie eine weitere Schicht Klebstoff auf beide Oberflächen auf und lassen Sie sie 10 Minuten lang trocknen. Legen Sie den Flicker auf die betroffene Stelle und üben Sie Druck aus, bis der Flicker festklebt. Lassen Sie ihn 24 Stunden lang vollständig aushärten.

10.7: Weiteres Zubehör

Neben dem zu Beginn von Abschnitt 10 aufgelisteten Zubehör können Sie das folgende Zubehör auf der Daytot Website unter www.daytotjourneys.com erwerben.

- *Stoffbezugs-Set*
- *Set mit abwischbarem Bezug *Abwischbarer Bezug nur für medizinisches Fachpersonal erhältlich*
- *Pumpe*
- *Basiskissen*
- *Reparaturset für Löcher*
- *Daytot Tasche*
- *Daytot Aktivitätsmatte*

ABSCHNITT 11: Technische Informationen

11.1: Produktabmessungen

BASISKISSEN	
Breite	60 cm / 23,5"
Länge	85 cm / 33,5"
Gewicht	625 g / 1,4 lbs
BEZUG	
Breite	65 cm / 25,5"
Länge	95 cm / 37,5"
Gewicht	400 g / 0,9 lbs
PUMPE	
Breite	10 cm / 4"
Länge	22 cm / 8,5"
Tiefe	5 cm / 2"
Gewicht	150 g / 0,3 lbs

11.2: Benutzergrößenbestimmung - Die wichtigsten Maße, die Sie nehmen müssen

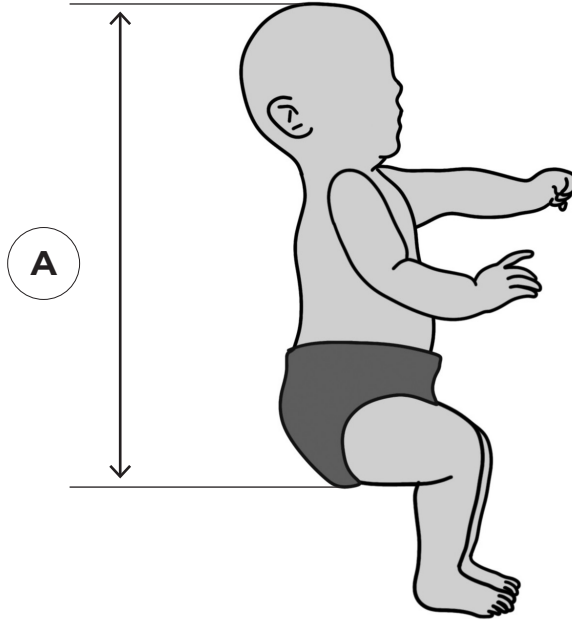

11.3: Neo+ Größentabelle

Alter	0-18 Monate
Benutzergewicht	Max 15 kg / 33 lbs
(A) Kopfspitze bis Po	Max. 55 cm / 21,7"

Abschnitt 12: Symboltabelle

Symbol	Bedeutung
	Medizinisches Gerät
	Lesen Sie die Gebrauchsanweisung
	CE-Zeichen
	Warnung
	Vorsicht
	Hersteller
	Produkt-Code
	Seriennummer
	Max. Belastungsgewicht
	Datum der Herstellung
	Eindeutige Geräteidentifikation
	Maschinenwäsche - Wassertemperatur 40°C
	NICHT im Trockner trocknen
	NICHT bügeln
	NICHT bleichen
	NICHT chemisch reinigen

ABSCHNITT 13: Häufig gestellte Fragen

Warum unterscheidet sich Neo+ von anderen Stütz- und Positionierungssystemen?

Neo+ unterstützt die Körperhaltung, während der Säugling wach ist und sich bewegt, und stärkt so aktiv das ganze Kind. Es unterscheidet sich daher von herkömmlichen Positionierungssystemen, die eher passiv sind oder verwendet werden, wenn das Kind schläft.

Die Konturierung des Produkts sorgt dafür, dass es anpassungsfähig ist und individuell auf jedes Kind abgestimmt werden kann. Der Grad der Unterstützung, der angeboten werden kann, kann den gesamten Säugling beeinflussen, einschließlich der Beckenposition, die für die Unterstützung des Kerns entscheidend ist.

Woher weiß ich, ob Neo+ für mein Kind geeignet ist?

Der Neo+ ist ein Positionierungsgerät für Säuglinge im Alter von 0-18 Monaten, die in ihrer Entwicklung verzögert sind und eine unterstützende Positionierung benötigen, um ihre Körpermitte zu stärken, ihre Bewegungsmuster zu verbessern und/oder den Zugang zu ihrer Umwelt zu erleichtern.

Mein Kind hat einen ziemlich hohen/niedrigen Tonus. Kann es Neo+ benutzen?

Der Neo+ bietet Ihrem Kind eine unterstützte, gebeugte Ruheposition, von der aus es sich bewegen kann. Bei Kindern mit hohem Tonus verhindert er asymmetrische und ausgedehntere Körperhaltungen und ermöglicht so eine bessere Bewegungsqualität der Gliedmaßen. Das Kind mit niedrigerem Tonus profitiert von der zentralen Unterstützung, die den Bewegungsaufwand reduziert. In beiden Fällen fördert der Neo+ die zentrale Kernkraft, Symmetrie und Entwicklung.

Mein Kind mag bestimmte Positionen nicht - was soll ich tun?

Es ist nicht ungewöhnlich, dass Säuglinge bestimmte Positionen bevorzugen, aber für den Entwicklungsfortschritt ist es ratsam, Ihr Kind in verschiedenen Positionen zu lagern, sofern nicht anders empfohlen. Durch die Unterstützung, die Sie erhalten, können Sie feststellen, dass frühere Herausforderungen leichter zu bewältigen sind. Es kann sinnvoll sein, zunächst in einer Position zu arbeiten, um die Rumpfkraft und die Körperhaltung Ihres Kindes zu verbessern, und später zu einer vielfältigeren Auswahl überzugehen. Sprechen Sie mit dem Therapeuten Ihres Kindes, wenn Sie irgendwelche Bedenken haben.

Ist Neo+ für Säuglinge mit kontrollierter/unkontrollierter Anfallsaktivität geeignet?

Es ist wichtig, dass alle Säuglinge bei der Verwendung dieses Produkts beaufsichtigt werden. Wenn ein Anfall auftritt, während der Neo+ verwendet wird, kann der Positionierer bei Bedarf durch Öffnen des Ventils abgeschwächt werden. Wir empfehlen Ihnen, Ihr normales Anfallsmanagementprotokoll für Ihr Kind zu befolgen.

Kann ich den Neo+ über-/untervakuuieren?

Ja. Wenn Sie nicht genügend Luft aus dem Produkt absaugen, behält es seine Form nicht bei, um Ihr Kind zu stützen. Das Produkt sollte sich fest anfühlen, aber bei der Handhabung eine gewisse Wulstbewegung aufweisen, um sicherzustellen, dass es sich nicht um eine starre Oberfläche handelt.

Kann Neo+ zum Schlafen verwendet werden?

Neo+ wird nicht zum Schlafen empfohlen. Lassen Sie den Säugling nicht in dem Produkt schlafen. Das Schlafen auf der Seite oder auf der Vorderseite kann ein Erstickungsrisiko darstellen und erhöht vermutlich das Risiko des plötzlichen Kindstods. *Siehe NHS-Richtlinien, Lullaby Trust und US Safe to Sleep®-Kampagne.*

Przed użyciem Daytot Neo+ przeczytaj dokładnie całą ulotkę. Pełną treść instrukcji, materiały wideo, odpowiedzi na często zadawane pytania oraz historie przypadków klinicznych można znaleźć na naszej stronie www.daytotjourneys.com

Spis treści

Rozdział 1:	Zamierzone użycie	106
Rozdział 2:	Certyfikacja	106
Rozdział 3:	Ostrzeżenia i przestrogi	107
Rozdział 4:	Warunki gwarancji	110
Rozdział 5:	Bezpieczeństwo	110
Rozdział 6:	Przypadki wymagające szczególnej ostrożności i przeciwwskazania	111
Rozdział 7:	Czyszczenie i pielęgnacja	112
Rozdział 8:	Przegląd dzienny	113
Rozdział 9:	Przekazywanie produktów Daytot	113
Rozdział 10:	Instrukcja użycia	114
	10.1 Rozpakowanie i montaż Neo+	114
	10.2 Przygotowanie i ustawienie	115
	10.3 Zakładanie pokrowca	116
	10.4 Formowanie Neo+	117
	10.5 Używanie Neo+	123
	10.6 Konserwacja i naprawa	123
	10.7 Akcesoria	124
Rozdział 11:	Informacje techniczne	125
	11.1 Wymiary produktu	125
	11.2 Ustalenie rozmiaru użytkownika	126
	11.3 Tabela rozmiarów	126
Rozdział 12:	Tabela symboli	127
Rozdział 13:	Często zadawane pytania	128

ROZDZIAŁ 1: Zamierzone użycie

Daytot Neo+ to wielofunkcyjne narzędzie do pozycjonowania niemowlaków w wieku 0-18 miesięcy, wykazujących atypowe ustawienia ciała na skutek przebytego zabiegu, niepełnosprawności lub opóźnienia. Zaprojektowane we współpracy z pracownikami służby zdrowia – to lekkie, przenośne i zindywidualizowane narzędzie stosować można podczas odpoczynku, zabawy i terapii. Zalecana długość sesji do 60 minut.

Wskazania do użycia

Neo+ jest dostępny dla rodziców w sprzedaży bezpośredniej lub może być wskazany do użycia przez personel terapeutyczny, pediatryczny lub ogólnomedyczny. Użytkownikami mogą być m.in. niemowlaki wykazujące hipotonię, nieprawidłowe wzorce ruchowe mięśni prostowników, słabą kontrolę centralną, deformacje kostne (np. skoliozę lub plagiocefalię) lub preferencję obracania głowy (np. kręcz karku). Te choroby zwykle wpływają na kontrolę





głowy niemowlaka, siłę tułowia i ułożenie ciała podczas odpoczynku. Neo+ został zaprojektowany, aby wspomagać pozycję leżącą na plecach, na brzuchu i na boku. W tych pozycjach niemowlak jest w pełni wspomagany w aktywnościach, które pomagają rozwinąć kontrolę głowy i tułowia, stabilność obręczy barkowej i ogólną symetrię ciała. Użycie Neo+ w terapii zbiega się najczęściej z szerszą interwencją prowadzoną przez zespół specjalistów w celu rozwoju umiejętności fizycznych, poznawczych, socjalnych i sensorycznych dziecka.

ROZDZIAŁ 2: Certyfikacja

Według przepisów obowiązujących w Wielkiej Brytanii i Unii Europejskiej Neo+ jest wyrobem medycznym klasy I. Producent, Daytot Ltd oświadcza, że produkt ten spełnia wymogi dyrektywy UE w sprawie wyrobów medycznych (2017/745) oraz brytyjskich przepisów dot. wyrobów medycznych z 2002 r.

ROZDZIAŁ 3: Ostrzeżenia i przestrogi





Rozpakowywanie

	Nie pozostawiać plastikowego opakowania w zasięgu dzieci – ryzyko uduszenia . Przechowywać lub utylizować w sposób bezpieczny.
	Nie pozostawiać małych elementów w zasięgu dzieci – ryzyko zadławienia . Przechowywać w sposób bezpieczny.
	Przed montażem i użyciem produktu należy dokładnie zapoznać się ze wszystkimi informacjami zawartymi w instrukcji. Elektroniczna kopia wszystkich informacji dotyczących produktu jest dostępna na stronie Daytot.
	W przypadku jakichkolwiek wątpliwości co do prawidłowej obsługi produktu należy przerwać użycie i skontaktować się z działem obsługi klienta Daytot na hi@daytotjourneys.com





Montaż



	Upewnić się, że wszystkie elementy składowe są złożone poprawnie, zgodnie z <i>Rozdziałem 10.1 Rozpakowanie i montaż Neo+</i> .
---	---

Przygotowanie do użycia



	Produkt stosować wyłącznie na płaskiej, wygodnej powierzchni.
	Nie stosować produktu na powierzchni, której nachylenie przekracza 10 stopni, chyba że za zgodą terapeuty.
	Produkt należy sprawdzać codziennie, upewniając się, że wszystkie elementy są dobrze zamocowane i bezpieczne w użyciu. Zob. <i>Rozdział 8: Przegląd dzienny</i> .
	Przed użyciem należy zawsze upewnić się, że pozycja niemowlaka na produkcie jest właściwa i stabilna, zgodnie z <i>Rozdziałem 10.5 Używanie Neo+</i> .

Użycie

	Niemowlaki korzystające z produktu muszą pozostawać pod nadzorem przez cały czas. W żadnym momencie podczas użycia produktu nie wolno pozostawiać niemowlaka bez opieki.
	Należy zwracać szczególną uwagę na pozycję głowy i podbródka niemowlaka. Upewnić się, że drogi oddechowe pozostają niezasłonięte.
	Nie podnosić produktu, w którym znajduje się niemowlak.
	Nie pozwalać niemowlakowi spać w produkcie. Spanie na boku lub brzuchu może stwarzać ryzyko uduszenia i jest kojarzone ze zwiększonym ryzykiem tzw. śmierci łóżeczkowej (ang. sudden infant death syndrome; SIDS). <i>Wytyczne narodowego funduszu zdrowia NHS w Wlk. Brytanii, the Lullaby Trust i amerykańskiej kampanii Safe to Sleep®.</i>
	Trzymać z dala od ostrych przedmiotów. Ryzyko przekłucia.

	Używanie Neo+ z innymi urządzeniami i produktami jest niewskazane.
	Zaleca się korzystanie z pompy załączonej do produktu. Nie stosować pomp elektrycznych.

Czyszczenie i przechowywanie

	Przechowywać poza zasięgiem dzieci.
	Nie przechowywać produktu w miejscu bezpośrednio nasłonecznionym lub w zbyt wysokiej/zbyt niskiej temperaturze.

Utylizacja

	Stosować się do wytycznych lokalnego centrum przetwórstwa odpadów. Poszczególne elementy produktu można odłączyć w celu selekcji materiałów wtórnych.
---	---

ROZDZIAŁ 4: Warunki gwarancji

Produkty Daytot objęte są roczną gwarancją. Oczekiwany okres eksploatacji Neo+ wynosi około trzy lata. Faktyczny okres eksploatacji zależy będzie od częstotliwości używania i prania produktu. Gwarancja jest ważna tylko w przypadku, gdy produkt był używany zgodnie z określonymi warunkami i przeznaczeniem, z zachowaniem wszystkich zaleceń producenta.

ROZDZIAŁ 5: Bezpieczeństwo

Ważna informacja do wiadomości użytkowników i operatorów: Wszelkie poważne incydenty, które miały miejsce w związku z urządzeniem, należy zgłaszać producentowi i odpowiedniej instytucji w kraju członkowskim, w którym rezyduje użytkownik lub operator.

Ogólne

- Neo+ posiada zgodność z normą dotyczącą palności EN1021, 1 i 2. Mimo to zaleca się, aby produkt trzymać z dala od otwartego ognia i źródeł zapłonu.

Montaż

- Nie modyfikować ani włączać komponentów nienależących do oryginalnego zestawu. Części zamienne można uzyskać, kontaktując się z działem obsługi klienta Daytot na hi@daytotjourneys.com

Przygotowanie do użycia

- Produktu używać wyłącznie w załączonym pokrowcu. Zamienne pokrowce można nabyć na naszej stronie www.daytotjourneys.com
 - (i) (ii) Pokrowce Wipe Clean są dostępne do nabycia i przeznaczone do stosowania przez personel medyczny.

Użycie

- W przypadku wystąpienia podrażnienia lub niepożądanego reakcji skórnej, wypiąć niemowlaka i powiadomić o tym dział obsługi klienta Daytot.
- Produkt przeznaczony wyłącznie do użytku w pomieszczeniach.

Czyszczenie i przechowywanie

- Wszystkie części należy regularnie czyścić, zgodnie z *Rozdziałem 7: Czyszczenie i pielęgnacja*. Niezastosowanie się do tych instrukcji może prowadzić do szybszego zużywania się, nieprawidłowego działania produktu lub niepożądanego nagromadzenia bakterii.
- Zawsze należy upewnić się, że produkt jest gruntownie wyczyszczony przed użyciem przez innego niemowlaka.
- Przechowywać w odpowiednim miejscu, aby uniknąć ryzyka potknięcia lub upadku. Przechowywać poza zasięgiem dzieci.
- Nie obciążać nadmiernie produktu poprzez przechowywanie pod innymi urządzeniami.
- Torba Daytot jest zalecanym rozwiązaniem do przechowywania i transportu produktu.

ROZDZIAŁ 6: Przypadki wymagające szczególnej ostrożności i przeciwwskazania

Neo+ może być stosowany od 37 tygodnia (wiek ciąży donoszonej). Można go używać w domu, szpitalu, centrum wczesnej interwencji i w warunkach klinicznych.

Przypadki wymagające szczególnej ostrożności

- Niestabilny stan zdrowia, w tym zaburzenia czynności układu oddechowego i krążenia.

Przeciwwskazania

Nie ma przeciwwskazań do użycia Neo+. Zastosowanie wszelkich środków ostrożności zależy wyłącznie od lekarza przepisującego użycie lub rodzica. Daytot zaleca, aby podczas wstępnej kwalifikacji, przygotowania do ćwiczeń oraz ponownie, w każdym przypadku, gdy produkt jest wydawany dla nowego pacjenta, w celu zmniejszenia ryzyka, obecny był lekarz.

Terapeuci powinni korzystać z listy przypadków wymagających szczególnej ostrożności i przeciwwskazań jedynie jako wskazówki. Jeśli w ocenie terapeuty prowadzącego niemowlak kwalifikuje się, terapeuta powinien przeprowadzić ocenę ryzyka i postępować zgodnie z własnym doświadczeniem klinicznym.

ROZDZIAŁ 7: Czyszczenie i pielęgnacja

- Zalecane jest czyszczenie produktu codzienne, cotygodniowe i między sesjami.
- Należy rozmontować produkt, a poszczególne części czyścić zgodnie z instrukcją.
- Nie używać wybielacza do czyszczenia produktu ani jego części.

Materac, zawór i pompa

- Materac można czyścić za pomocą ciepłej wody z mydłem lub ściereczką nasączoną alkoholem izopropylowym w stężeniu 70%.
- W razie potrzeby zawór i jego pokrywę można odłączyć i wyczyścić za pomocą ciepłej wody z mydłem lub ściereczką nasączoną alkoholem izopropylowym w stężeniu 70%.
- W razie potrzeby pompę można czyścić za pomocą ciepłej wody z mydłem lub ściereczką nasączoną alkoholem izopropylowym w stężeniu 70%.
- Przed ponownym montażem należy upewnić się, że wszystkie elementy są suche.
- Nie zanurzać w wodzie produktu ani żadnej jego części.
- Nie prać w pralce.
- Nie używać środków i akcesoriów ścierających do czyszczenia.

Obicie

- Jeśli wystąpi plama, można ograniczyć ją, przykładając szybko chłonną ściereczkę, ręcznik lub gąbkę. Zwykłe zabrudzenia i małe plamy można łatwo wyczyścić przy użyciu gąbki i ciepłej wody z mydłem. Należy pamiętać, aby nie przemoczyć materiału, rozprzestrzeniając plamę.
- Pokrowce można prać w pralce w temperaturze 40° C. Przed ponownym złożeniem należy upewnić się, że wszystkie elementy obicia są całkowicie suche.
- Pokrowce do szybkiego czyszczenia można przecierać ściereczką nasączoną alkoholem izopropylowym 70%.

ROZDZIAŁ 8: Przeгляд dzienny

Przed każdą sesją należy wykonać następujące kroki. W przypadku jakichkolwiek wątpliwości co do bezpieczeństwa produktu należy przerwać użycie i skontaktować się z działem obsługi klienta Daytot na hi@daytotjourneys.com.

- Upewnić się, że wszystkie plastikowe elementy są nieuszkodzone. Upewnić się, że wszystkie elementy obicia są nieuszkodzone, sprawdzić, czy nie doszło do porwania, poluzowania szwów lub zbytniego zabrudzenia. Sprawdzić, czy pompa i zawór dobrze odprowadzają powietrze z produktu.

ROZDZIAŁ 9: Przekazywanie produktów Daytot

Zanim produkt Daytot zostanie przekazany do nowego właściciela, zaleca się zdezynfekowanie go przy użyciu następującej procedury:

- Przed przekazaniem do użytku przez nowego właściciela, produkt Daytot należy sprawdzić tak, jak to opisano w *Rozdziale 8: Przeгляд dzienny*, i dokładnie wyczyścić według instrukcji w *Rozdziale 7: Czyszczenie i pielęgnacja*.
- Upewnij się, że wraz z produktem załączony jest podręcznik użytkownika. W przypadku jakichkolwiek wątpliwości dotyczących bezpieczeństwa dalszego używania produktu Daytot lub nieprawidłowego działania którejkolwiek z jego części, należy przerwać użycie i skontaktować się z działem obsługi klienta Daytot.

ROZDZIAŁ 10: Instrukcja użycia

10.1: Rozpakowanie i montaż Neo+

Nie przecinać głęboko pudełka, aby nie uszkodzić jego zawartości. Ostrożnie rozpakować produkt, sprawdzając obecność wszystkich potrzebnych części.

Zawartość

- A. Materac
- B. Pakiet pokrowców (x2)
- C. Pompa
- D. Zestaw do naprawy
- E. Torba Daytot
- F. Instrukcja użycia

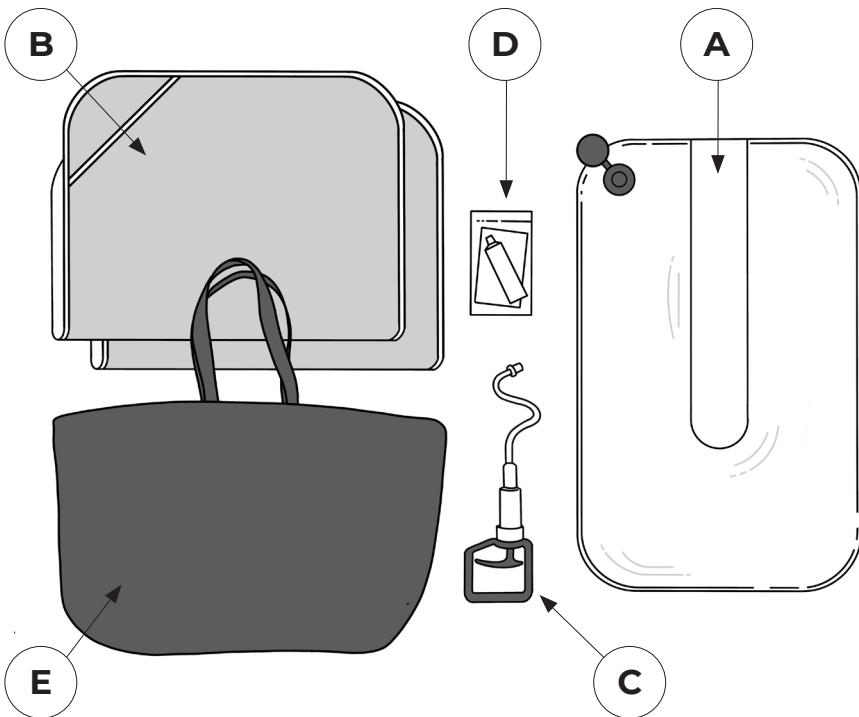

10.2: Przygotowanie i ustawienie

- 10.2.1 Ułożyć Neo+ na wygodnej, płaskiej powierzchni (np. łóżko/kojec, mata do ćwiczeń Daytot, podłoga z dywanem). Materac Neo+ ułożyć tak, aby zawór znajdował się w górnym lewym rogu (kiedy patrzymy na produkt z góry) a płaska część materaca była na górze.
- 10.2.2 Zdjąć pokrywę zaworu.

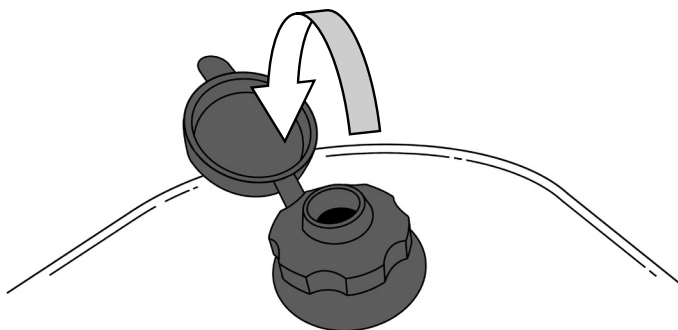

10.2.1

- 10.2.3 Otworzyć zawór, odkręcając go w kierunku odwrotnym do ruchu zegara na ok. jeden pełny obrót. To pozwoli kulkom swobodnie przemieszczać się w środku.

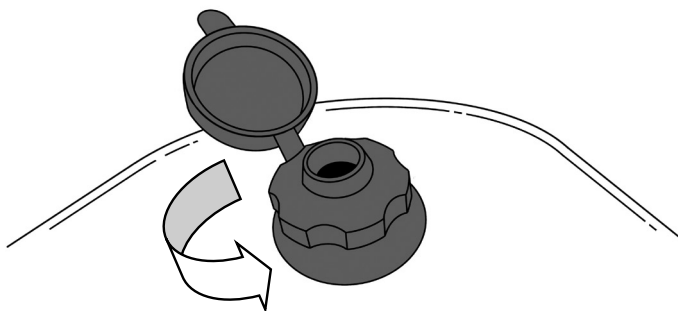

10.2.3

10.3: Zakładanie pokrowca

Pokrowiec Neo+ ma na górze kieszeń. Należy wsunąć górną część materaca w tę kieszeń (!).

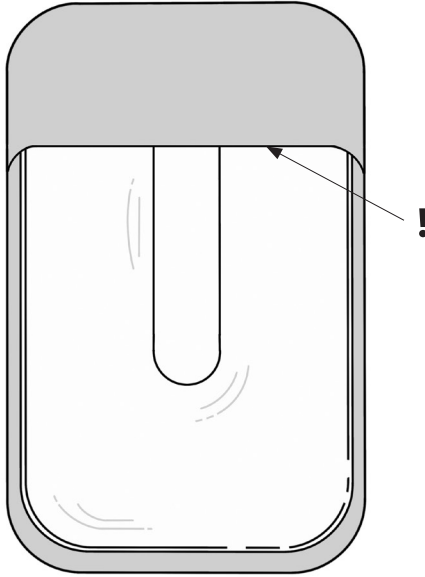

10.3

10.4: Formowanie Neo+

10.4.1 Zawór znajduje się w górnym lewym rogu produktu. Pokrowiec wyposażony jest w otwór, który pozwala na szybki i łatwy dostęp do niego.

Zamknąć zawór, zakręcając w kierunku zgodnym z ruchem zegara i zaciskając.

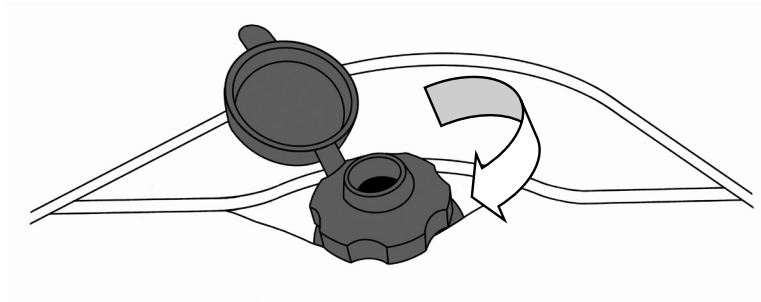

10.4.1

10.4.2 Do zaworu podłączyć pompę.

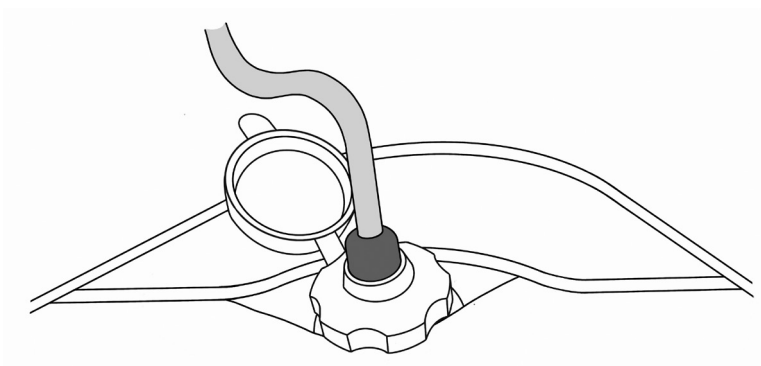

10.4.2

10.4.3 Podnieść pokrowiec i przełożyć go do góry, odsłaniając materac.

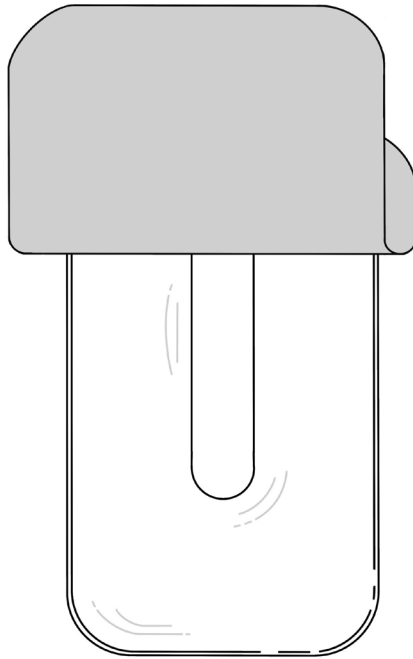

10.4.3

- 10.4.4 Przy pomocy pompy odessać tyle powietrza, aby materac nadawał się do formowania.
- 10.4.5 Formować Neo+ dłońmi do osiągnięcia pożądanego kształtu. Brzegi można podwinąć, aby zmniejszyć ogólny rozmiar materaca.

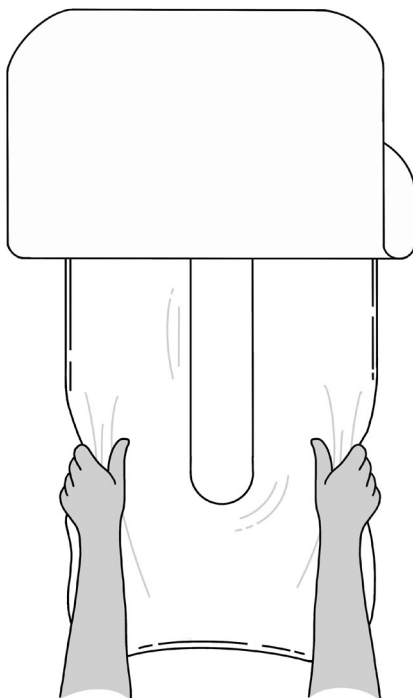

10.4.5

10.4.6 Niemowlaka umieścić na Neo+ i dopasować kształt tak, aby zapewnić mu optymalne podparcie w pożądaney pozycji.

- **Pozycja leżąca na plecach** – Niemowlaka należy ułożyć na plecach w środkowej części Neo+, tak aby pośladki znalazły się w najniższym punkcie kształtu „U” materaca(!). Materac uformować tak, aby zapewnić niemowlakowi podparcie wzdłuż boków i pod nogami.

Ważne Aby uniknąć przypadkowego zamknięcia dróg oddechowych dziecka, należy upewnić się, że za główką nie ma kulek, które mogłyby wymuszać niepożądane ułożenie głowy.

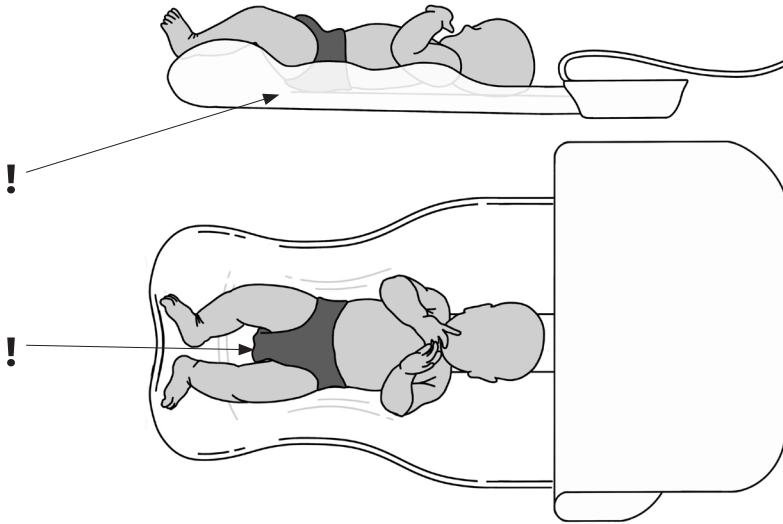

- **Pozycja leżąca na brzuchu** - Niemowlaka należy ułożyć na brzuchu w dolnej części Neo+, tak aby ramiona i głowa znajdowały się poza produktem. Materac uformować tak, aby zapewnić niemowlakowi podparcie pod klatką piersiową i wzdłuż boków.

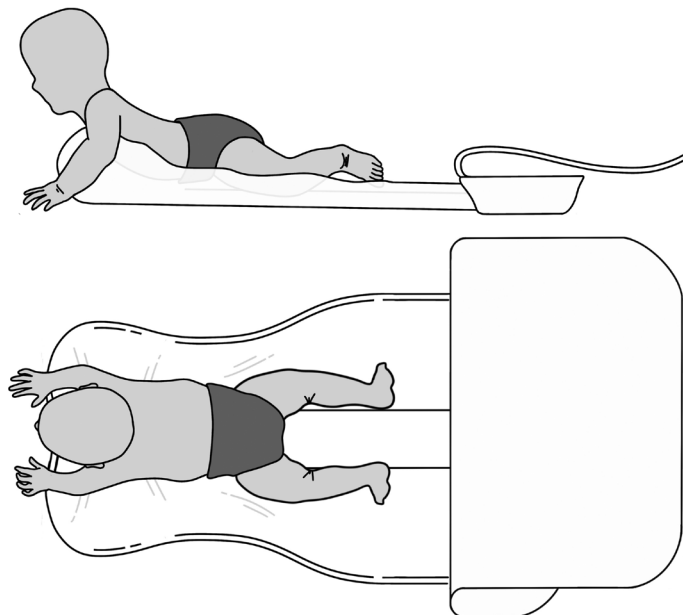

- **Pozycja leżąca na boku** - Niemowlaka należy ułożyć na boku w środkowej części Neo+, tak aby pośladki znalazły się w najniższym punkcie kształtu „U” materaca(!). Materac uformować tak, aby zapewnić niemowlakowi podparcie wzdłuż pleców i za nogami.

Ważne Aby uniknąć przypadkowego zamknięcia dróg oddechowych dziecka, należy upewnić się, że za główką nie ma kulek, które mogłyby wymuszać niepożądane ułożenie głowy.

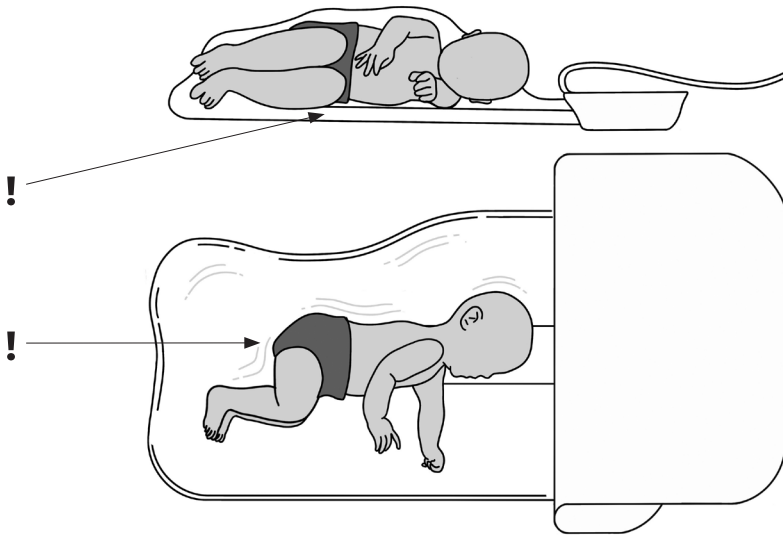

- 10.4.7 Po osiągnięciu pożądanej pozycji odessać powietrze z materaca przy użyciu pompy, aby uzyskać optymalny poziom twardości. Powierzchnia powinna być twarda ale jednocześnie wygodna dla niemowlaka.
- 10.4.8 Odłączyć pompę i zamknąć pokrywę zaworu.
- 10.4.9 Wyjąć niemowlaka i przykryć materac na powrót pokrowcem.
- 10.4.10 Ułożyć niemowlaka z powrotem w produkcie.
- 10.4.11 **Przed każdą sesją należy użyć pompy do napełnienia lub odessania powietrza z materaca do uzyskania optymalnego poziomu twardości.**

10.5: Użycie Neo+

Nasz „Przewodnik terapeutyczny” zawiera wiele wskazówek i materiałów edukacyjnych, dzięki którym korzystanie z Neo+ przyniesie maksymalne korzyści. Treść „Przewodnika terapeutycznego” obejmuje podstawowe zasady prawidłowego pozycjonowania niemowlaka, porady dotyczące ułożenia dziecka w trzech kluczowych pozycjach i sugestie aktywności, które mogą im towarzyszyć –

- *Pozycja leżąca na brzuchu*
- *Pozycja leżąca na plecach*
- *Pozycja leżąca na boku*

„Przewodnik terapeutyczny” jest także dostępny do pobrania za darmo na stronie Daytot - www.daytotjourneys.com/daytot-neo

W przypadku jakichkolwiek wątpliwości co do prawidłowej obsługi lub zastosowania produktu należy zasięgnąć porady terapeuty lub skontaktować się z działem obsługi klienta Daytot na hi@daytotjourneys.com.

10.6: Konserwacja i naprawa

Jeśli Neo+ nie utrzymuje nadanego kształtu, należy sprawdzić, czy produkt nie jest uszkodzony. Sprawdź, czy zawór jest nieuszkodzony i może być odpowiednio dokręcony. Sprawdź, czy materac jest nieuszkodzony i nieprzebity. Że pompa odciąga powietrze z materaca.

Mocno napompować materac, aby sprawdzić, czy uchodzi powietrze. Przetrzeć materac wodą z mydłem. W miejscu przebicia na powierzchni pojawiać się mogą bąbelki lub może być słychać dźwięk uchodzącego powietrza.

Po znalezieniu miejsca przebicia, można je naprawić przy użyciu zestawu do naprawy. Zestaw zawiera materiał PCV. Z materiału należy wyciąć łatkę, która przykryje miejsce przebicia materaca. Upewnić się, że powierzchnie łatki i materaca są czyste i suche. Na obie powierzchnie nałożyć równą warstwę kleju i pozostawić do całkowitego wyschnięcia. Na obie powierzchnie nałożyć drugą warstwę kleju i pozostawić do wyschnięcia na 10 minut. Nałożyć łatkę na miejsce przebicia i docisnąć. Pozostawić na 24 godziny, aby pełnego połączenia.

10.7: Dodatkowe akcesoria

W dodatku do akcesoriów wymienionych na początku Rozdziału 10, następujące akcesoria także są dostępne do zakupienia na stronie Daytot www.daytotjourneys.com.

- *Zestaw pokrowca z materiału*
- *Zestaw pokrowca Wipe Clean *Pokrowiec Wipe Clean dostępny jest do nabycia wyłącznie przez personel medyczny*
- *Pompa*
- *Materac*
- *Zestaw do naprawy*
- *Torba Daytot*
- *Mata do ćwiczeń Daytot*

ROZDZIAŁ 11: Informacje techniczne





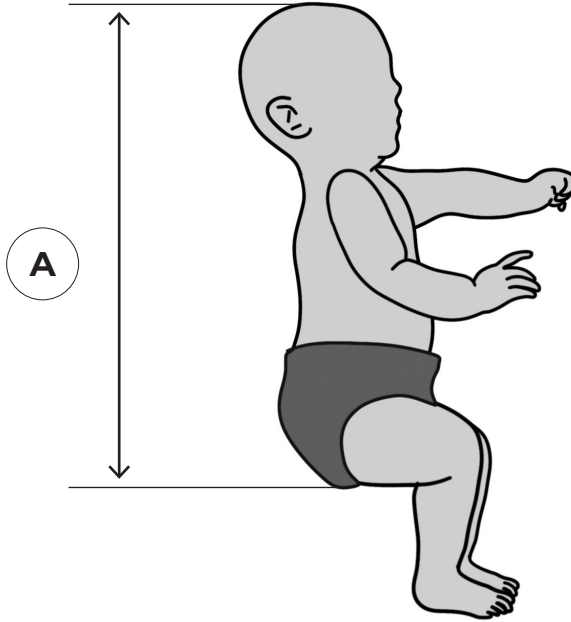











11.1: Wymiary produktu

MATERAC	
Szerokość	60 cm
Długość	85 cm
Masa	625 g
POKROWIEC	
Szerokość	65 cm
Długość	95 cm
Masa	400 g
POMPA	
Szerokość	10 cm
Długość	22 cm
Głębokość	5 cm
Masa	150 g

11.2: Rozmiar użytkownika – kluczowe wymiary do ustalenia**11.3: Neo+ tabela rozmiarów**

Wiek	0-18 mies
Waga użytkownika	maks. 15 kg
(A) Odległość: szczyt głowy–poślądki	maks. 55 cm

Rozdział 12: Tabela symboli

Symboli	Objaśnienie symboli
	Wyrób medyczny
	Zapoznaj się z instrukcją użycia
	Oznakowanie CE
	Ostrzeżenie
	Uwaga
	Producent
	Kod produktu
	Numer seryjny
	Maks. waga użytkownika
	Data produkcji
	Unikalny identyfikator urządzenia
	Prać w pralce w temperaturze 40° C
	NIE suszyć w suszarce bębnowej
	NIE prasować
	NIE stosować wybielaczy
	NIE prać chemicznie

ROZDZIAŁ 13: Często zadawane pytania

Czym Neo+ różni się od innych systemów wsparcia/ pozycjonowania?

Neo+ zapewnia niemowlakowi wsparcie podczas, gdy dziecko jest obudzone i porusza się i dlatego wyróżnia się wśród innych rozwiązań pozycjonujących, które są bardziej pasywne lub do użycia podczas snu.

Funkcja kształtowania produktu sprawia, że idealnie dostosowuje się do potrzeb każdego dziecka. Zakres wsparcia wpływa na całość postawy dziecka, w tym na pozycję miednicy, która jest kluczowa dla tułowia.

Skąd mogę mieć pewność, że Neo+ jest odpowiedni dla mojego dziecka?

Neo+ to pozycjoner dla niemowlaków w wieku 0-18 miesięcy, z opóźnieniem rozwoju, potrzebujących pozycjonowania w celu wzmocnienia siły tułowia, poprawienia wzorców ruchowych i/lub łatwiejszego dostępu do otoczenia.

Moje dziecko ma znacznie obniżone/wzmożone napięcie mięśniowe. Czy może korzystać z Neo+?

Neo+ zapewni dziecku wsparcie w osiągnięciu wygodnej pozycji spoczynkowej, jednocześnie nie uniemożliwiając poruszania się. Dziecko z wzmożonym napięciem mięśniowym skorzysta z ograniczenia ruchów asymetrycznych i nadmiernych wyprostów, umożliwiającego korzystniejsze jakościowo ruchy nóg i ramion. Dziecko z obniżonym napięciem mięśniowym otrzyma wsparcie dla tułowia, co zredukuje wydatek energii potrzebnej do poruszania się. W każdym z przypadków Neo+ promuje wzmocnienie siły tułowia, symetrię i rozwój.

Moje dziecko nie lubi niektórych pozycji. Co mogę zrobić?

Preferowanie niektórych pozycji na tle innych jest dość częste wśród niemowlaków, jednak dla prawidłowego rozwoju zaleca się układać dziecko w różnych pozycjach, chyba że lekarz zaleca inaczej. Dzięki wsparciu te pozycje, które były mniej preferowane, mogą teraz stać się łatwiejsze. Właściwe może okazać się rozpoczęcie terapii od jednej pozycji, która poprawi siłę i postawę tułowia, aby później przejść do bardziej zróżnicowanego zakresu pozycji. W przypadku wątpliwości, zapytaj o radę terapeutę.

Czy Neo+ jest odpowiedni dla niemowlaków z kontrolowaną/niekontrolowaną aktywnością drgawkową?

Jest ważne, aby wszystkie dzieci pozostawały pod nadzorem podczas używania produktu. Jeśli podczas sesji dziecko ma napad, twardość Neo+ można w razie potrzeby zredukować poprzez otwarcie zaworu, po czym można przystąpić do zwykłych czynności podejmowanych podczas takiego napadu.

Czy Neo+ można napompować zbyt mocno, lub odessać za dużo powietrza?

Tak. Jeśli odpowiednia ilość powietrza nie zostanie odprowadzona z produktu, nie utrzyma on nadanego kształtu i nie będzie odpowiednio podtrzymywał dziecka w pozycji. Produkt powinien wydawać się dość stabilny, jednocześnie pozwalając kulkom na przemieszczanie się, aby powierzchnia nie była zbyt twarda.

Czy Neo+ można używać do spania?

Nie zaleca się spania w Neo+. Nie należy pozwalać niemowlakowi spać w produkcie. Spanie na boku lub brzuchu może stwarzać ryzyko uduszenia i jest kojarzone ze zwiększonym ryzykiem tzw. śmierci łóżeczkowej (ang. sudden infant death syndrome; SIDS). *Wytyczne narodowego funduszu zdrowia NHS w Wlk. Brytanii, the Lullaby Trust i amerykańskiej kampanii Safe to Sleep®.*

Leia atentamente todas as instruções antes de usar o Daytot Neo+. As instruções podem ser encontradas no nosso website www.daytotjourneys.com com vídeos, histórias de casos clínicos e FAQ.

Conteúdos

Secção 1:	Utilização prevista	132
Secção 2:	Certificação	132
Secção 3:	Avisos e precauções	133
Secção 4:	Termos de garantia	136
Secção 5:	Informação de segurança	136
Secção 6:	Precauções e contraindicações	137
Secção 7:	Limpeza e cuidados	138
Secção 8:	Inspeção diária	139
Secção 9:	Reedição de produtos Daytot	139
Secção 10:	Instruções para utilização	140
	10.1 Como desembalar e montar o Neo+	140
	10.2 Preparação e ajuste	141
	10.3 Fixar as tampas	142
	10.4 Moldar o Neo+	143
	10.5 Usar o Neo+	149
	10.6 Manutenção e reparação	149
	10.7 Acessórios	150
Secção 11:	Informação técnica	151
	11.1 Dimensões do produto	151
	11.2 Tamanho do utilizador	152
	11.3 Tabela de tamanhos	152
Secção 12:	Tabela de símbolos	153
Secção 13:	Perguntas mais frequentes	154

SECÇÃO 1: Utilização prevista

O Daytot Neo+ é um suporte de posicionamento polivalente para bebés entre os 0 e os 18 meses que apresentem uma postura atípica devido a cirurgia, deficiência ou atraso. Desenhado em conjunto com profissionais de saúde, este suporte leve, portátil e personalizável pode ser utilizado para atividades supervisionadas de repouso, diversão e terapia. Destina-se a ser utilizado até 60 minutos por sessão.

Indicações para uso

O Neo+ indicado como um produto de baixa avaliação, disponível diretamente para pais ou prescrito para utilização por terapeuta ou médico. Os utilizadores podem incluir, mas não se limitam a, bebés que apresentem hipotonia, uso excessivo de padrões extensores, controlam central deficiente, deformidades esqueléticas (por exemplo, escoliose ou plagiocefalia) ou preferências de rotação da cabeça (por ex., torcicolo). Estas condições afetam normalmente o controlo da cabeça, a postura, a força e o alinhamento postural de





um bebé quando em repouso. O Neo+ destina-se a apoiar o bebé em posição de decúbito ventral, supina ou deitado de lado. Nestas posições, o bebé estará totalmente apoiado para atividades que ajudam a desenvolver o controlo da cabeça e do tronco, a estabilidade dos ombros e a simetria geral do corpo. O uso do Neo+ para resultados terapêuticos coincidiria provavelmente com a intervenção contínua de uma variedade de equipas multidisciplinares para desenvolver as capacidades físicas, cognitivas, sociais e sensoriais do bebé

SECÇÃO 2: Certificação

O Neo+ é um dispositivo médico de classe I nos termos da regulamentação da UE e do Reino Unido. Como fabricante, a Daytot Ltd declara que este produto está conforme com o Regulamento de Dispositivos Médicos (2017/745) e com as Regulamentações de Dispositivos Médicos 2002 do Reino Unido.

SECÇÃO 3: Avisos e precauções





Desembalar

	Não deixar as embalagens plásticas ao alcance das crianças - Risco de asfixia. Armazenar ou eliminar de forma apropriada.
	Não deixar peças pequenas ao alcance das crianças - Perigo de asfixia. Armazenar de forma apropriada.
	Ler atentamente todas as informações e instruções antes da montagem ou utilização. Estão disponíveis cópias digitais de toda a informação relacionada com o produto no website da Daytot.
	Em caso de dúvida sobre o correto funcionamento do produto, queira interromper a utilização e contactar o Serviço de Apoio ao Cliente da Daytot em hi@daytotjourneys.com







Montagem

	Confirmar se todas as peças estão montadas corretamente e como indicado na <i>Secção 10.1 «Como desembalar e montar o Neo+»</i> .
---	---



Configuração para utilização

	O produto só deve ser utilizado numa superfície plana e confortável.
	O produto não deve ser utilizado numa superfície que exceda um ângulo de 10 graus, exceto se recomendado por um profissional.
	O produto deve ser verificado diariamente para garantir que todos os componentes estão bem fixos e seguros para a utilização. Consultar a <i>Secção 8 «Inspeção diária»</i> .
	Assegurar que o bebé está sempre apoiado e posicionado corretamente no produto antes da sua utilização, como mostrado na <i>Secção 10.5 «Usar o Neo+»</i>

Operação

	Os bebés devem ser sempre supervisionados/monitorizados durante a utilização do produto. Os bebés não devem nunca ser deixados sozinhos durante a utilização do produto.
	Prestar muita atenção à posição da cabeça e do queixo do bebé. Assegurar-se de que as suas vias respiratórias estão sempre desobstruídas.
	Não levantar o produto com o bebé no seu interior.
	Não deixar o bebé dormir dentro do produto. Dormir de lado / sobre a parte frontal pode representar um risco de asfixia e pensa-se que aumenta o risco de síndrome de morte súbita do lactente (SIDS). <i>Ref^o. Diretrizes do NHS, Campanha Lullaby Trust & US Safe to Sleep[®]</i> .
	Manter afastado de objetos afiados. Risco de perfuração.
	Não utilizar outros dispositivos ou produtos em conjunto com o Neo+.
	Recomendamos a utilização exclusiva da bomba fornecida com o produto. Não utilizar bombas eletrónicas com o produto.

Limpeza e armazenamento

	Armazenar fora do alcance das crianças.
	Não armazenar o produto à luz solar direta ou em temperaturas extremas.

Eliminação

	Se eliminar o produto, seguir as orientações da unidade local de gestão de resíduos. Sempre que possível, as peças componentes podem ser separadas para ajudar na reciclagem.
---	---

SECÇÃO 4: Termos de garantia

Os produtos Daytot são fornecidos com uma garantia de um ano. A vida útil esperada do Neo+ é de aproximadamente três anos. A vida útil varia consoante a frequência de utilização e o número de ciclos de lavagem. A garantia aplica-se apenas quando o produto é usado em conformidade com as condições específicas e para os fins previstos de utilização, seguindo todas as recomendações do fabricante.

SECÇÃO 5: Informação de segurança

Aviso para o utilizador e/ou operador: Qualquer incidente grave que tenha ocorrido relacionado com o dispositivo deve ser comunicado ao fabricante e à autoridade competente do Estado-membro onde o utilizador e/ou o operador está estabelecido.

Considerações gerais

- O Neo+ está conforme com o padrão de inflamabilidade EN1021 Parte 1 e 2. No entanto, o produto deve ser mantido afastado de qualquer chama e de todas as fontes de ignição.

Montagem

- Não modificar ou incorporar componentes diferentes dos fornecidos. Estão disponíveis peças sobresselentes contactando o Serviço de Apoio ao Cliente da Daytot para hi@daytotjourneys.com

Configuração para utilização

- O produto deve ser sempre usado com a cobertura fornecida. As coberturas sobresselentes estão disponíveis para compra no nosso website em www.daytotjourneys.com.
 - (i) As coberturas Wipe Clean só podem ser adquiridas e usadas por um profissional de saúde.

Operação

- Em caso de irritação da pele ou reação adversa, retirar o bebé e notificar o Serviço de Apoio ao Cliente da Daytot.
- Produto apenas para usar em interior.

Limpeza e armazenamento

- Assegurar a limpeza regular de todas as peças conforme a **Secção 7 «Limpeza e cuidados»**. O não cumprimento destas instruções pode resultar em desgaste acelerado, mau funcionamento do produto ou acumulação de bactérias indesejáveis.
- Assegurar sempre que o produto está completamente limpo antes de ser utilizado com diferentes bebés.
- Armazenar num local adequado para evitar tropeçar ou cair e manter fora do alcance das crianças.
- Não carregar o produto desnecessariamente, guardando-o debaixo de outros dispositivos.
- Recomendamos a utilização do saco Daytot para guardar e transportar o produto.

SECÇÃO 6: Precauções e contraindicações

O Neo+ pode ser usado desde as 37 semanas de idade gestacional (gestação completa). O Neo+ ser usado em casa, no hospital, intervenção precoce, ou ambiente clínico.

Precauções

- Instabilidade médica incluindo função respiratória ou cardiovascular comprometida.

Contraindicações

Não existem contraindicações associadas ao uso do Neo+. Todas as precauções são consideradas a critério do clínico prescritor ou dos pais. Para minimizar os riscos, a Daytot recomenda a presença de um clínico formado e experiente durante as avaliações iniciais, as configurações e quando o produto é relançado.

Os terapeutas devem recorrer à lista de precauções e contraindicações como orientação. Sempre que um terapeuta prescritor considere que um bebé se adequa, recomendamos a realização de uma avaliação dos riscos e que se baseie nos seus conhecimentos clínicos.

SECÇÃO 7: Limpeza e cuidados

- Recomenda-se a limpeza por sessão, diária e semanal dos produtos.
- Desmontar o produto nas suas várias peças e seguir as orientações específicas para cada peça.
- Não usar lixívia para limpar o produto ou qualquer uma das suas peças.

Almofada da base, válvula e bomba

- A almofada pode ser limpa com água morna e sabão ou com uma solução de álcool isopropílico a 70%.
- Se necessário, a válvula pode ser desmontada e limpa com água morna e sabão ou com uma solução de álcool isopropílico a 70%.
- Se necessário, a bomba pode ser limpa com água morna e sabão ou com uma solução de álcool isopropílico a 70%.
- Certificar-se que todos os componentes estão completamente secos antes de os voltar a montar e utilizar.
- Não submergir o produto completamente ou qualquer uma das suas peças em água.
- Não lavar à máquina.
- Não usar produtos ou aparelhos de limpeza abrasivos.

Estofos

- Limitar as manchas o mais rapidamente possível, com um pano absorvente, toalha ou esponja. Sabão comum e uma esponja com água quente são eficazes para a sujidade normal e pequenas nódoas. Cuidado para não saturar o tecido, pois pode provocar a expansão da nódoa.
- Todas as coberturas do estofos podem ser lavadas à máquina a 40 graus. Certificar-se de que todas as partes de estofos estão completamente secas antes de voltar a montar.
- As coberturas Wipe Clean podem ser limpas com um pano com uma solução de álcool isopropílico a 70%.

SECÇÃO 8: Inspeção diária

As seguintes orientações devem ser observadas antes de cada sessão. Em caso de dúvida sobre a segurança do produto, deixar de usar imediatamente e contactar o Serviço de Apoio ao Cliente da Daytot para hi@daytotjourneys.com.

- Verificar se todas as peças plásticas não apresentam danos. Verificar se todas as peças de estofos não apresentam danos. Verificar se existem rasgões, costuras descosidas e sujidade excessiva. Verificar se a bomba e a válvula retiram o ar do produto.

SECÇÃO 9: Reutilização de produtos Daytot

Antes de reutilizar um produto Daytot, é recomendado que este seja desinfetado seguindo o procedimento seguinte:

- Antes de reutilizar um produto Daytot, este deve ser inspecionado conforme a **Secção 8, “Inspeção diária”** e limpo cuidadosamente de acordo com a **Secção 7, “Limpeza e cuidados”**.
- Confirmar se foi disponibilizada uma cópia do manual do utilizador com o produto. Em caso de dúvida sobre o uso contínuo e seguro do produto Daytot, ou se alguma peça avariar, deixar de usar o produto imediatamente e entrar em contacto com Serviço de Apoio ao Cliente da Daytot.

SECÇÃO 10: Instruções de utilização

10.1: Como desembalar e montar o Neo+

Cuidado para não cortar através da caixa, pois pode danificar algumas das peças no seu interior. Retirar o conteúdo da caixa com cuidado e verificar se tem todas as peças necessárias.

Inclui:

- A. Almofada da base
- B. Embalagem da cobertura (x2)
- C. Bomba
- D. Kit de reparação
- E. Saco Daytot
- F. Instruções de utilização.

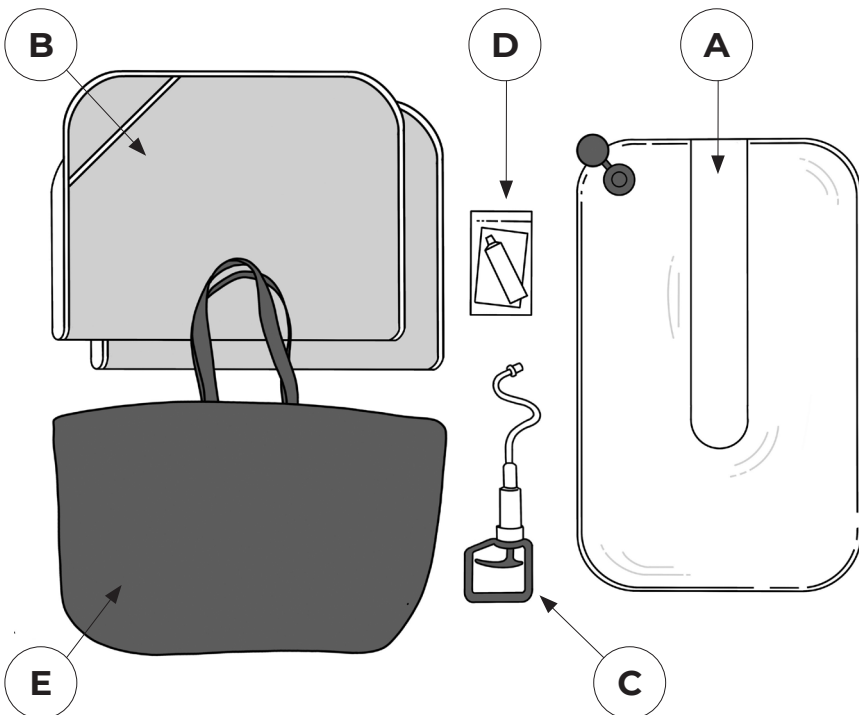

10,2: *Preparação e ajuste*

10.2.1 Colocar o Neo+ numa superfície plana e confortável (por exemplo, cama/berço de enfermaria, tapete de atividades Daytot, chão alcatifado). Colocar a almofada de base do Neo+ para que a válvula fique no canto superior esquerdo (posicionado de frente para o produto) e a secção central plana fique no topo.

10.2.2 Retirar a tampa da válvula.

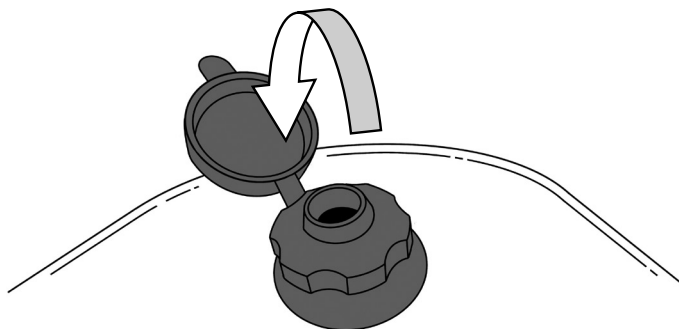

10.2.1

10.2.3 Abrir a válvula desenroscando-a para a esquerda cerca de uma volta completa. Isto permitirá que as esferas se movam livremente no interior.

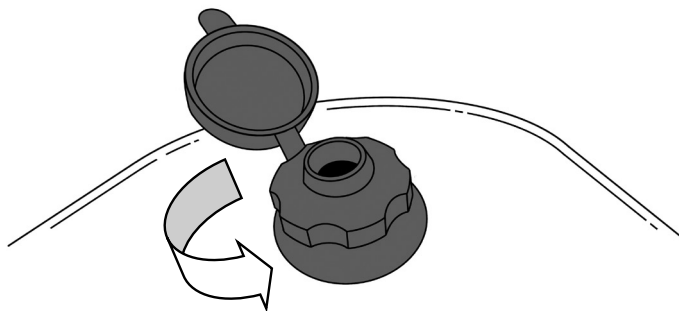

10.2.3

10,3: Fixar as tampas

DA cobertura Neo+ foi desenhada com um envelope na parte superior. Introduza o topo da almofada de base Neo+ no envelope (!).

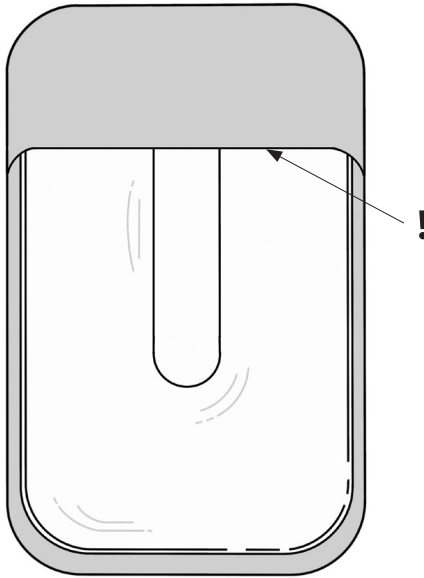

10.3

10,4: **Moldar o Neo+**

- 10.4.1 Localizar a válvula no canto superior esquerdo do produto. Existe uma abertura na tampa para permitir um acesso rápido e fácil. Feche a válvula, enroscando-a para a direita até ficar apertada.

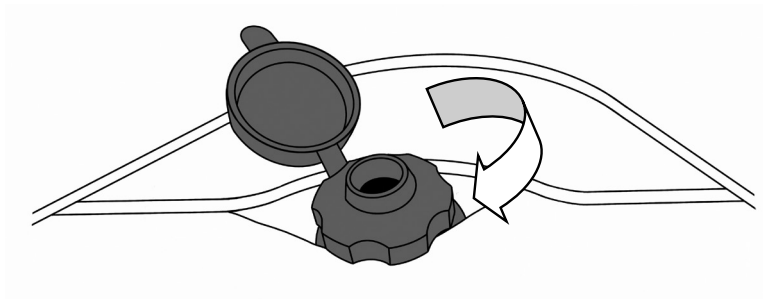

10.4.1

- 10.4.2 Ligue a bomba à válvula.

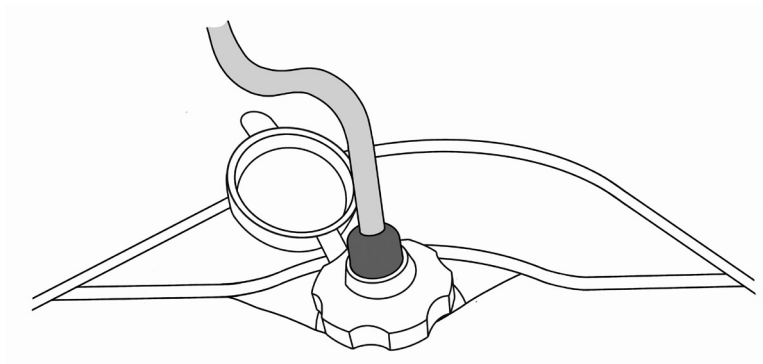

10.4.2

10.4.3 Dobre a cobertura para cima para expor a almofada de base.

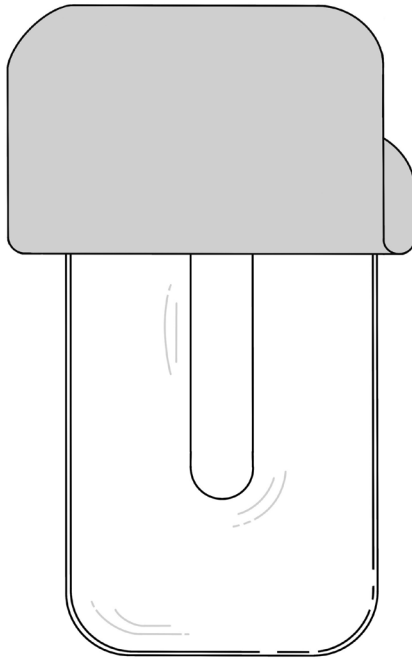

10.4.3

- 10.4.4 Use a bomba para retirar ar suficiente da almofada de base para que esta fique moldável.
- 10.4.5 Manuseie e dobre o Neo+ para obter a forma pretendida. Os rebordos podem ser enrolados para baixo para reduzir o tamanho total.

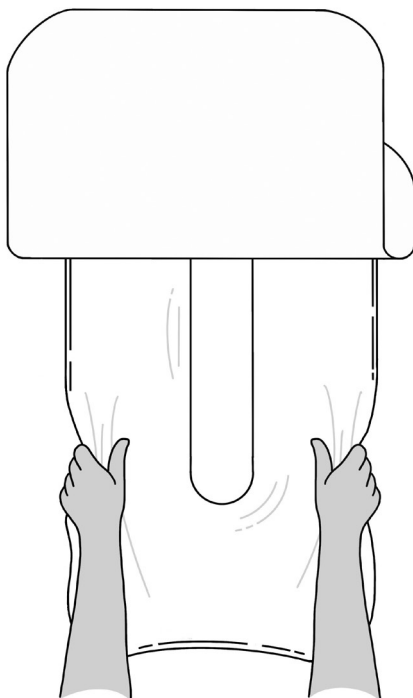

10.4.5

10.4.6 Coloque o bebé no Neo+ e ajuste a forma para proporcionar um apoio e um posicionamento ideais.

- **Supina (deitado de costas)** – Coloque o bebé no centro do Neo+, de costas, com as nádegas no ponto mais baixo do 'U'(!). Molde a almofada de base de modo a apoiar lateralmente o bebé e por baixo das suas pernas.

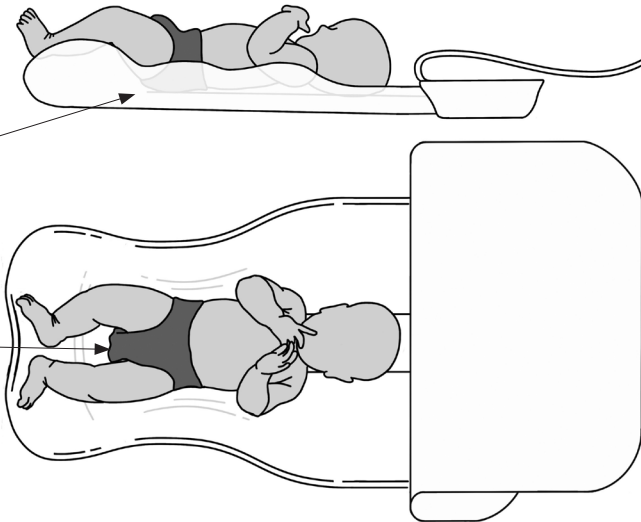

- **Prona (deitado de barriga para baixo)** - Coloque o bebé na parte inferior do Neo+, de frente, com os braços e a cabeça estendidos para além do produto. Molde a almofada de base de modo a apoiar o peito o bebé e as suas laterais.

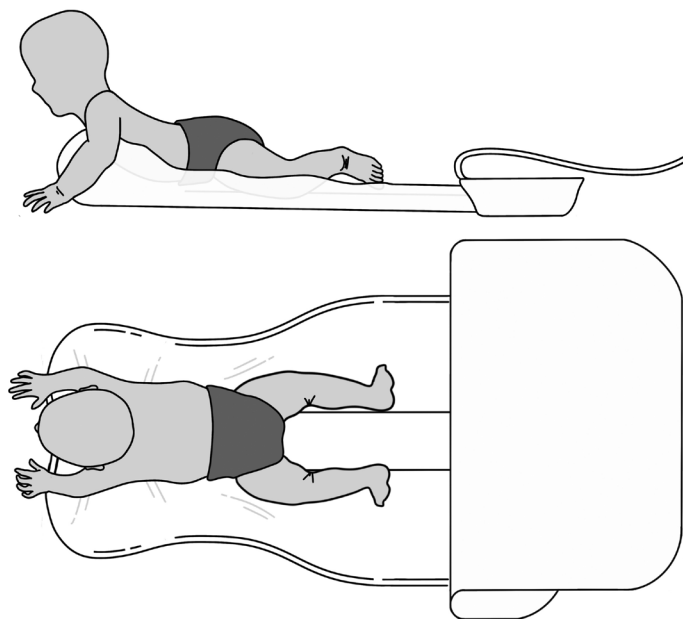

- **Deitado de lado** - Coloque o bebé no centro do Neo+, de lado, com as nádegas no ponto mais baixo do 'U'(!). Molde a almofada de base de modo a apoiar as costas do bebé e atrás das suas pernas.

NB. Para manter as vias respiratórias do bebé desobstruídas, certifique-se de que não existem esferas atrás da cabeça que provoquem uma flexão indesejada do pescoço.

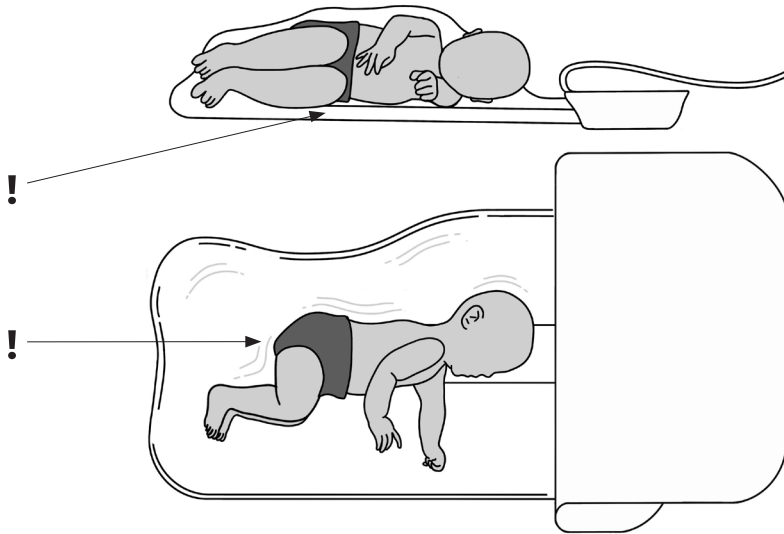

- 10.4.7 Uma vez conseguida a posição pretendida, use a bomba para encher/esvaziar a almofada de base até ao nível de firmeza pretendido. A superfície deve ficar firme, mas confortável para o bebé.
- 10.4.8 Retire a bomba e feche a tampa.
- 10.4.9 Retire o bebé e volte a dobrar a cobertura sobre a almofada de base.
- 10.4.10 Volte a colocar o bebé no produto.
- 10.4.11 **Antes de cada sessão, deve utilizar a bomba para encher/esvaziar a almofada de base até ao nível de firmeza pretendido.**

10,5: Usar o Neo+

Para o ajudar a tirar o máximo partido do seu Daytot Neo+, criámos um Guia Terapêutico, com formação e apoio para os utilizadores. O Guia Terapêutico Neo+ abordará os princípios fundamentais de um bom posicionamento postural para bebés, assim como oferecerá conselhos sobre como colocar os bebés em três posições fundamentais com sugestões de opções de atividades -

- *Prona (posição deitado de costas/em decúbito dorsal)*
- *Supina (posição deitado de barriga para baixo/em decúbito ventral)*
- *Deitado de lado (em decúbito lateral)*

O Guia Terapêutico está disponível para ser descarregado gratuitamente no website da Daytot – www.daytotjourneys.com/daytot-neo

Em caso de dúvida sobre o uso correto do produto, ou adequabilidade, consultar o nosso terapeuta, ou contactar o Serviço de Apoio ao Cliente da Daytot em hi@daytotjourneys.com.

10,6: Manutenção e reparação

Se o Neo+ não mantiver a sua forma, inspecione o produto para verificar se está danificado. Certifique-se de que a válvula não está danificada e pode ser apertada corretamente. Verifique se a almofada de base não apresenta danos ou furos.

Confirme se a bomba extrai ar da almofada de base. Para testar a existência de fugas, utilize a bomba para encher a almofada de base. Limpe a almofada de base com água e sabão.

Procure para ver pequenas bolhas ou ouvir um som de “assobio” para localizar a área danificada. Se identificar uma fuga, pode reparar a mesma utilizando o kit de reparação fornecido. Com a amostra de PVC do kit de reparação, corte um remendo para cobrir a área afetada da almofada de base. Limpe e seque as superfícies da almofada de base e do remendo. Aplique uma camada uniforme de adesivo em ambas as superfícies e deixe secar completamente. Aplique outra camada de adesivo em ambas as superfícies e deixe secar durante 10 minutos. Posicione o remendo sobre a zona afetada e aplique pressão até que o mesmo fique bem colocado. Deixe atuar durante 24 horas.

10,7: Acessórios adicionais

Além dos acessórios listados no início da secção 10, os seguintes acessórios estão também disponíveis para compra no website da Daytot em www.daytotjourneys.com.

- *Tecido do conjunto de cobertura*
- *Conjunto de cobertura Wipe Clean *Cobertura Wipe Clean disponível apenas para profissionais de saúde.*
- *Bomba*
- *Almofada da base*
- *Kit de reparação de furos*
- *Saco Daytot*
- *Tapete de atividades Daytot*

SECÇÃO 11: Informação técnica



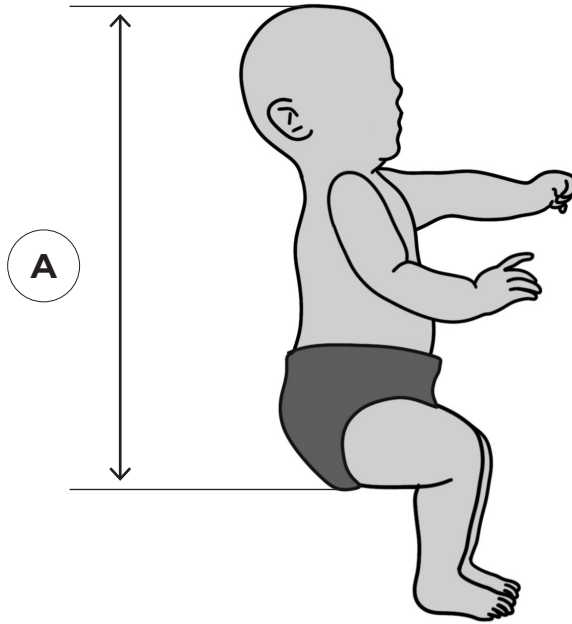

11,1: Dimensões do produto

ALMOFADA DA BASE	
Largura	60cm / 23.5"
Comprimento	85cm / 33.5"
Peso	625g / 1.4lbs
TAMPA	
Largura	65cm / 25.5"
Comprimento	95cm / 37.5"
Peso	400g / 0.9lbs
BOMBA	
Largura	10cm / 4"
Comprimento	22cm / 8.5"
Profundidade	5cm / 2"
Peso	150g / 0.3lbs

11,2: Tamanho do utilizador - Dimensões principais para medição**11,3: Tabela de tamanhos Neo+**

Idade	0-18 meses
Peso máximo do utilizador	15kg / 33lbs
(A) Do topo da cabeça à base	Máx. 55cm / 21,7"

Secção 12: Tabela de símbolos

Símbolo	Significado do símbolo
	Dispositivo médico
	Ler as Instruções de Utilização
	Marcação CE
	Aviso
	Cuidado
	Fabricante
	Código do produto
	Número de série
	Peso máximo do utilizador
	Data de fabrico
	Identificação de dispositivo único
	Lavagem à máquina - temperatura da água 40 °C
	NÃO secar à máquina
	NÃO engomar
	NÃO lavar com lixívia
	NÃO limpar a seco

SECÇÃO 13: Perguntas mais frequentes

Por que é que o Neo+ é diferente de outros sistemas de apoio/ posicionamento?

O Neo+ apoia a postura quando o bebé está acordado e em movimento, fortalecendo ativamente toda a criança e é, portanto, diferente do posicionamento mais tradicional que pode ser mais passivo ou utilizado quando a criança dorme.

O contorno que o produto proporciona garante a sua adaptabilidade sendo individualizado para se adequar a cada criança. O nível de apoio que pode ser oferecido pode influenciar todo o bebé, incluindo a posição pélvica, fundamental para o suportar.

Como saber se o Neo+ adequado para o meu bebé?

O Neo+ é um posicionador para bebés com idades compreendidas entre os 0 e os 18 meses que apresentam atrasos no seu desenvolvimento e necessitam de um posicionamento de apoio para fortalecer o seu suporte, melhorar os seus padrões de movimento e/ou ajudar no acesso ao seu ambiente.

O meu filho tem um tónus muito alto/baixo. Pode usar o Neo+?

O Neo+ oferece uma posição de repouso flexionada e apoiada, a partir da qual se pode movimentar. Para a criança com tónus elevado, inibe as posturas assimétricas e mais estendidas, permitindo uma melhor qualidade do movimento dos membros. A criança com tonicidade mais baixa beneficia do apoio central dado para reduzir o esforço necessário para o movimento. Em ambos os casos, o Neo+ promove a força, a simetria e o desenvolvimento do núcleo central.

O meu bebé não gosta de certas posições - o que devo fazer?

Não é invulgar que os bebés mostrem preferências por determinadas posições, mas, para efeitos de progressão do desenvolvimento, salvo indicação em contrário, é aconselhável colocar o seu filho em posições diferentes. Devido ao apoio fornecido, pode achar que os desafios anteriores são mais fáceis. Pode ser adequado trabalhar primeiro numa posição para melhorar a força do núcleo e a postura do seu filho, progredindo posteriormente para uma seleção mais variada. Fale com o terapeuta do seu filho se tiver alguma dúvida.

O Neo+ é adequado para bebés com atividade convulsiva controlada ou não controlada?

É importante que todos os bebés sejam supervisionados quando utilizam este produto. Se ocorrer uma convulsão quando o bebé estiver no Neo+, o posicionador pode ser suavizado, se necessário, abrindo a válvula. Recomendamos que siga o protocolo habitual de gestão de convulsões do seu filho.

Posso encher/esvaziar a mais ou a menos o Neo+?

Sim. Se não retirar ar suficiente do produto, este não mantém a sua forma para apoiar o seu filho. O produto deve ser firme, mas deve apresentar algum movimento das esferas quando manuseado para garantir que não é uma superfície rígida.

O Neo+ pode ser usado para dormir?

O Neo+ não é recomendado para dormir. Não deixar o bebé dormir dentro do produto. Dormir de lado / sobre a parte frontal pode representar um risco de asfixia e pensa-se que aumenta o risco de síndrome de morte súbita do lactente (SIDS). *Ref^a: Diretrizes do NHS, Campanha Lullaby Trust & US Safe to Sleep[®].*

Les hele bruksanvisningen nøye før du bruker Daytot Neo+. Du kan også finne alle våre bruksanvisninger på nettsiden **www.daytotjourneys.com** sammen med videoer, kliniske tilfeller og vanlige spørsmål.

Innhold

Del 1:	Tiltenkt bruk	158
Del 2:	Sertifisering	158
Del 3:	Advarsler og forsiktighetsregler	159
Del 4:	Garantivilkår	162
Del 5:	Sikkerhetsinformasjon	162
Del 6:	Forholdsregler og kontraindikasjoner	163
Del 7:	Rengjøring og stell	164
Del 8:	Daglig inspeksjon	165
Del 9:	Gjenutstedelse av Daytot-produkter	165
Del 10:	Bruksanvisning	166
	10.1 Hvordan Neo+ skal pakkes ut og monteres	166
	10.2 Klargjøring og oppsett	167
	10.3 Feste trekkene	168
	10.4 Støpe Neo+	169
	10.5 Bruke Neo+	175
	10.6 Vedlikehold og reparasjon	175
	10.7 Ekstraustyr	176
Del 11:	Teknisk informasjon	177
	11.1 Produktets dimensjoner	177
	11.2 Brukerstørrelse	178
	11.3 Størrelsestabell	178
Del 12:	Tabell over symboler	179
Del 13:	Vanlige spørsmål	180

DEL 1: Tiltenkt bruk

Daytot Neo+ er en posisjoningsstøtte med flere bruksområder for babyer i alderen 0-18 måneder som viser atypiske holdninger på grunn av kirurgi, funksjonshemming eller forsinkelse. Denne lette, bærbare og tilpassbare støtten har blitt uformet sammen med helsepersonell og brukes til avslapning, leketid og behandling under overvåking. Den er beregnet for bruk i opptil 60 minutter av gangen.

Indikasjoner for bruk

Neo+ er angitt som et lavvurderingsprodukt som er tilgjengelig direkte for foreldre eller foreskrevet for bruk av barnets terapeut, barnelege eller lege. Brukere kan inkludere, men er ikke begrenset til spedbarn som viser hypotoni, overbruk av ekstensormønster, dårlig sentral kontroll, skjelettdeformiteter (f.eks. skoliose eller plagiocefali) eller tendens til hodevending (f.eks. torticollis). Disse forholdene påvirker vanligvis et spedbarns hodekontroll,





holdning, kjernestyrke og postural justering når de hviler. Neo+ er laget for å støtte spedbarnet i mageliggende, ryggliggende eller sideliggende stilling. I disse stillingene vil barnet få full støtte for aktiviteter som bidrar til å utvikle hode- og kroppskontroll, skulderstabilitet og generell symmetri i kroppen. Bruk av Neo+ for terapeutiske resultater vil sannsynligvis falle sammen med pågående intervensjon fra en rekke tverrfaglige team for å utvikle barnets fysiske, kognitive, sosiale og sensoriske ferdigheter.

DEL 2: Sertifisert

Neo+ er en klasse I medisinsk enhet i henhold til EU og Storbritannias regelverk. Som produsent erklærer Daytot Ltd at dette produktet er i samsvar med Regulering av medisinsk utstyr (2017/745) og Storbritannias Medical Device Regulations 2002.

DEL 3: Advarsler og forsiktighetsregler





Utpakking

	Ikke la plastemballasje være innen rekkevidde for barn – kvelningsfare. Oppbevar eller kast på riktig måte.
	Ikke la små deler være innen rekkevidde for barn – kvelningsfare. Oppbevar på en hensiktsmessig måte.
	Pass på å lese bruksanvisningen helt før montering eller bruk. Digitale kopier av all informasjon relatert til produktet er tilgjengelig på Daytot-nettstedet.
	Hvis du er i tvil om riktig bruk av produktet, avbryt bruken og kontakt Daytots kundeservice på hi@daytotjourneys.com .







Montering

	Sørg for at alle deler er riktig montert i henhold til <i>Del 10.1 "Hvordan Neo+ skal pakkes ut og monteres"</i> .
---	--



Oppsett for bruk

	Produktet skal kun brukes på en flat og behagelig overflate.
	Produktet skal ikke brukes på en overflate som overstiger en 10-graders vinkel, med mindre det er anbefalt av en praktiserende lege.
	Produktet skal kontrolleres daglig for å sikre at alle komponenter er sikkert festet og trygt for bruk. <i>Se Del 8 "Daglig inspeksjon".</i>
	Sørg for at barnet alltid støttes og plasseres riktig i produktet før bruk, som vist i <i>Del 10.5 "Bruke Neo+"</i>

Drift

	Spedbarn må alltid overvåkes når produktet er i bruk. Barnet må ikke forlates uten tilsyn på noe tidspunkt under bruk av produktet.
	Vær nøye med barnets hode- og hakestilling. Sørg for at barnets luftveier alltid er klare.
	Ikke løft produktet opp når barnet er i produktet.
	Ikke la barnet sove i produktet. Å sove på siden/forsiden kan utgjøre en kvelningsrisiko og antas å øke risikoen for plutselig spedbarnsdødssyndrom (SIDS). <i>Ref NHS retningslinjer, Lullaby Trust & US Safe to Sleep®-kampanjen.</i>
	Hold unna skarpe gjenstander. Fare for punktering.
	Ingen andre enheter eller produkter skal brukes sammen med Neo+.
	Vi anbefaler kun å bruke pumpen som følger med produktet. Ikke bruk elektroniske pumper med produktet.

Rengjøring og oppbevaring

	Oppbevares utilgjengelig for barn.
	Ikke oppbevar produktet i direkte sollys eller i ekstreme temperaturer.

Avhending

	Hvis produktet skal kasseres, følg lokale veiledninger. Komponenter kan separeres for å hjelpe gjenvinning der det er mulig.
---	--

DEL 4: Vilkår for garanti

Ett års garanti gis på Daytot-produkter. Forventet levetid for Neo+ er ca. tre år. Forventet levetid vil variere avhengig av bruksfrekvens og antall vaskesykluser. Garantien gjelder kun når produktet brukes i henhold til de spesifiserte forholdene og til tiltenkte formål, i henhold til alle produsentens anbefalinger.

DEL 5: Sikkerhetsinformasjon

Merknad til brukeren og/eller operatøren: Enhver alvorlig hendelse som har oppstått i forbindelse med enheten skal rapporteres til produsenten og den kompetente myndigheten i landet der brukeren og/eller operatøren er etablert.

Generelt

- Neo+ er i overensstemmelse med brennbarhetsstandard EN1021 Del 1 & 2. Produktet bør imidlertid holdes vekk fra åpen ild og alle antenneskilder.

Montering

- Ikke modifier eller inkorporer andre komponenter enn de som følger med. Reservedeler er tilgjengelig ved å kontakte Daytots kundeservice på hi@daytotjourneys.com

Oppsett for bruk

- Produktet skal alltid brukes med medfølgende trekk. Reservetrekk kan kjøpes på vår hjemmeside www.daytotjourneys.com
 - (i) Wipe Clean-trekkene kan tørkes over og er kun tilgjengelig for kjøp og bruk av en helsepersonell.

Drift

- I tilfelle hudirritasjon eller bivirkninger, fjern barnet og varsle Daytots kundeservice.
- Produktet er kun for innendørs bruk.

Rengjøring og oppbevaring

- Sørg for regelmessig rengjøring av alle deler i henhold til *Del 7 "Rengjøring og stell"*. Unnlatelse av å følge bruksanvisningen kan føre til tidlig slitasje, funksjonsfeil på produktet eller uønsket bakterieoppbygging.
- Sørg alltid for at produktet er fullstendig rengjort før du bruker det med forskjellige barn.
- Oppbevares på et egnet sted slik at snuble- eller fallfare kan unngås og oppbevar utilgjengelig for barn.
- Ved oppbevaring, ikke legg andre tunge gjenstander over produktet, hvis dette kan unngås.
- Vi anbefaler å bruke Daytot-vesken til oppbevaring og transport av produktet.

DEL 6: Forholdsregler og kontraindikasjoner

Neo+ kan brukes fra 37 ukers svangerskapsalder (full termin). Neo+ kan brukes hjemme, på sykehus, for tidlig intervensjon eller i klinisk setting.

Forholdsregler

- Medisinsk ustabilitet inkludert kompromittert åndedrets- eller kardiovaskulær funksjon.

Kontraindikasjoner

Det er ingen kontraindikasjoner forbundet med bruk av Neo+. Alle forholdsregler tas etter skjønn av foreskrivende kliniker eller forelder. Daytot anbefaler at utdannet og erfarent helsepersonell er til stede under innledende vurdering, oppsett og når produktet utgis på nytt, for å minimere risiko.

Terapeuter bør bruke listen over forholdsregler og kontraindikasjoner som en veiledning. Der foreskrivende terapeut føler at et barn er egnet, ber vi om at det foretas en risikovurdering og går videre ut fra sin kliniske ekspertise.

DEL 7: Rengjøring og stell

- Etter hver bruk, daglig og ukentlig produktrengjøring anbefales.
- Demonter produktet til ulike deler og følg de spesifikke veiledningene for hver del.
- Ikke bruk blekemiddel til å rengjøre produktet eller noen av dets deler.

Bunnpute, ventil og pumpe

- Puten kan rengjøres med såpe og varmt vann eller tørkes av med en 70 % isopropylalkoholløsning.
- Om nødvendig kan ventilen og hetten demonteres og rengjøres med såpe og varmt vann eller tørkes av med en 70 % isopropylalkoholløsning.
- Om nødvendig kan pumpen rengjøres med såpe og varmt vann eller tørkes av med en 70 % isopropylalkoholløsning.
- Sørg for at alle komponenter er helt tørre før de settes sammen og brukes igjen.
- Ikke senk produktet eller noen av delene ned i vann.
- Ikke vask i maskin.
- Ikke bruk skurende rengjøringsmidler eller apparater.

Polstring

- Fjern flekker så raskt som mulig med en absorberende klut, et håndkle eller en svamp. Såpe- og varmtvannssvamp er effektivt for vanlig tilsmussing og mindre søl. Vær forsiktig så du ikke metter stoffet, da det kan føre til at flekken sprer seg.
- Alle trekk kan maskinvaskes på 40 grader. Sørg for at all polstring er helt tørt før de monteres på igjen.
- Wipe Clean-trekkene kan tørkes med 70 %.

DEL 8: Daglig inspeksjon

Følgende veiledning bør følges hver gang produktet skal brukes. Hvis du er i tvil om sikkerheten til produktet, slutt bruken umiddelbart og kontakt Daytots kundeservice på hi@daytotjourneys.com.

- Se til at alle plastdeler er fri for skader. Pass på at alle trekkdeler er fri for skader. Se etter rifter, løse sømmer og overfløding tilsmussing. Sjekk at pumpen og ventilen fjerner luft fra produktet.

DEL 9: Gjenutstedelse av Daytot-produkter

Før et Daytot-produkt skal brukes om igjen til et annet barn, anbefaler vi at det desinfiseres ved å bruke følgende prosedyre:

- Før et Daytot-produkt skal brukes på nytt bør produktet inspiseres i henhold til *Del 8, "Daglig inspeksjo"* og rengjøres grundig i samsvar med *Del 7, "Rengjøring og stell"*.
- Sørg for at det følger med en brukerhåndbok for produktet. Hvis du er i tvil om fortsatt sikker bruk av ditt Daytot-produkt, eller hvis noen deler skulle svikte, slutt bruken av produktet og kontakt Daytots kundeservice.

DEL 10: Bruksanvisning

10.1: Hvordan Neo+ skal pakkes ut og monteres

Pass på at du ikke kutter gjennom esken, da du kan skade noen av delene inni. Fjern forsiktig alt fra esken og kontroller at du har alle nødvendige deler.

Inkludert:

- A. Bunnpute
- B. Putepakke (x 2)
- C. Pumpe
- D. Reparasjonssett
- E. Daytot veske
- F. Bruksanvisning

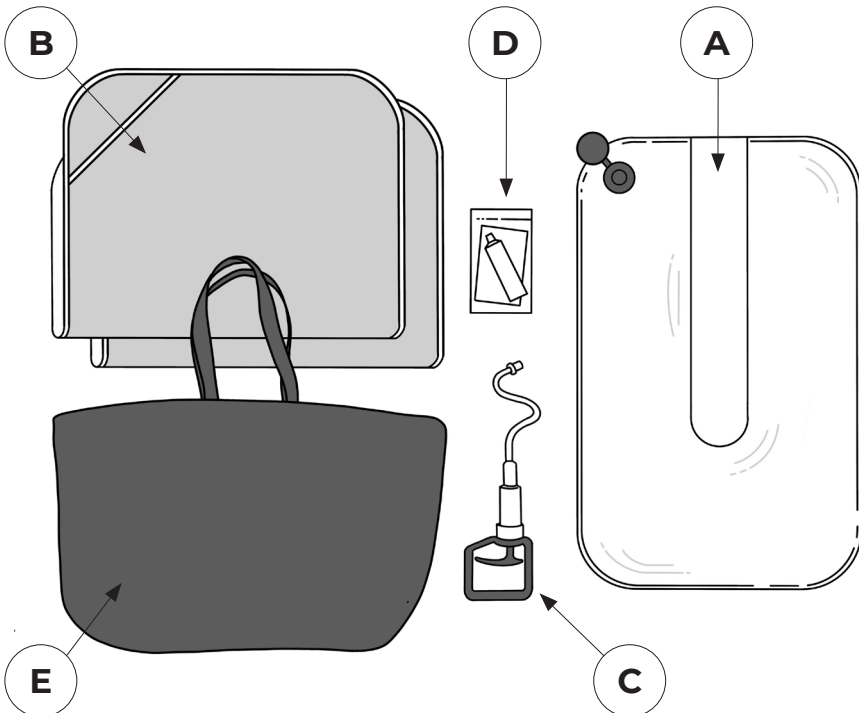

10.2: Forberedelse og oppsett

10.2.1 Plasser Neo+ på en flat, komfortabel overflate (f.eks. seng, Daytot aktivitetsmatte, teppebelagte gulv). Plasser Neo+- bunnputen slik at ventilen er øverst i venstre hjørne (når du ser rett på produktet) og den flate midtdelen er øverst.

10.2.2 Fjern hetten fra ventilen.

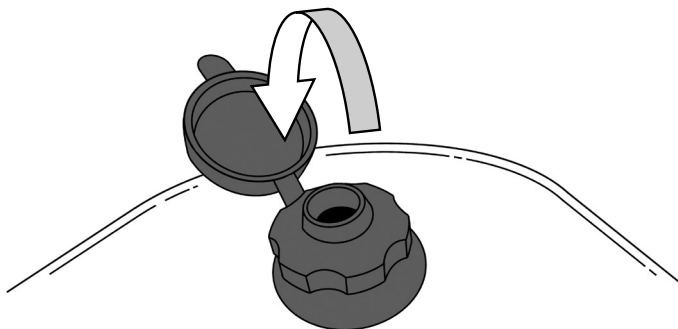

10.2.1

10.2.3 Åpne ventilen ved å skru den av til venstre med omtrent en hel omdreining. Dette vil gjøre at perlene kan bevege seg fritt på innsiden.

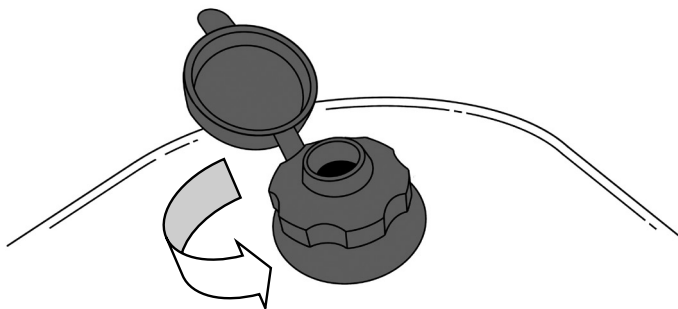

10.2.3

10.3: Feste trekket

Neo+-trekket er designet med en konvolutt på toppen. Skyv toppen av Neo+- bunnputen inn i konvoluttet (!).

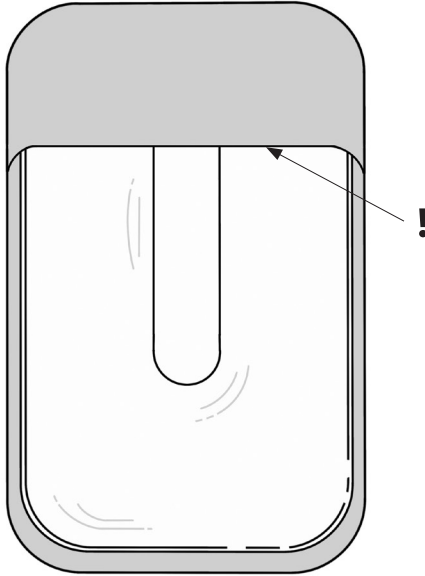

10.3

10.4: Forming av Neo+

10.4.1 Finn ventilen som er øverst i venstre hjørne av produktet. Det er en åpning i trekket for rask og enkel tilgang til den.

Lukk ventilen ved å skru den til høyre til den er stram.

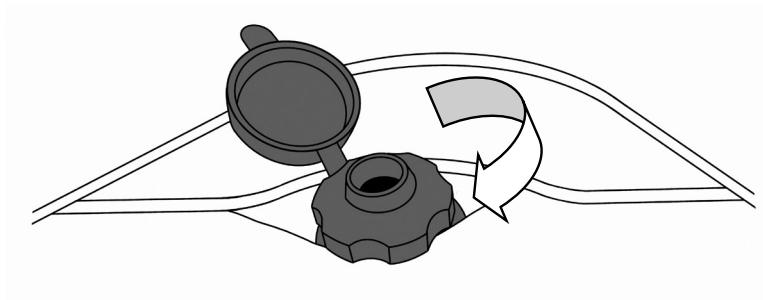

10.4.1

10.4.2 Fest pumpen til ventilen.

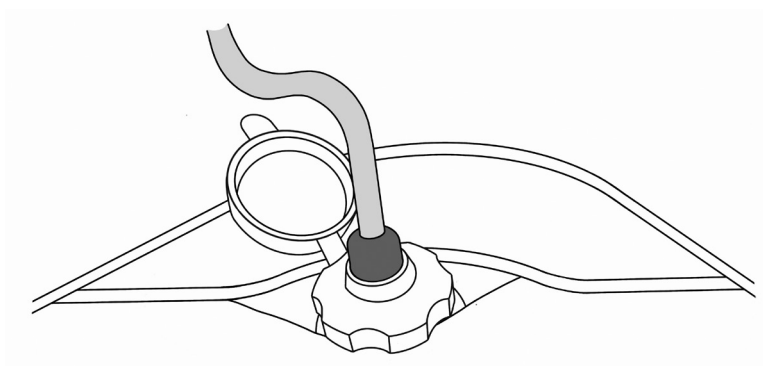

10.4.2

10.4.3 Brett trekket opp for å avdekke bunnputen.

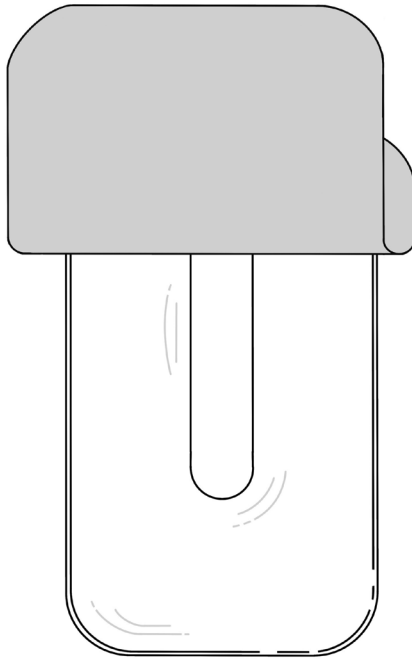

10.4.3

- 10.4.4 Bruk pumpen til å fjerne nok luft fra bunnputen slik at den kan formes.
- 10.4.5 Klem og press på Neo+ for å oppnå ønsket form. Kantene kan rulles under for å redusere total størrelse.

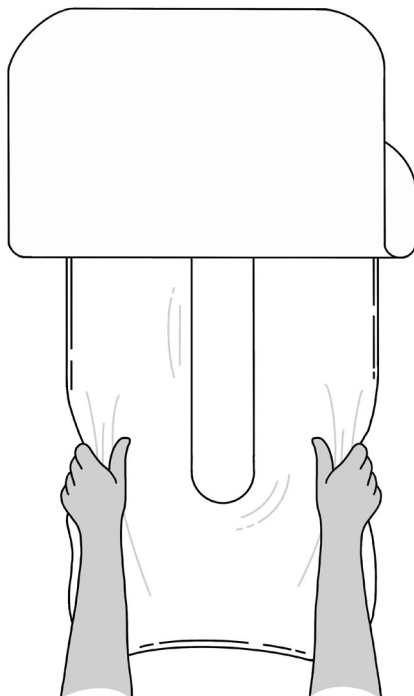

10.4.5

10.4.6 Plasser barnet på Neo+ og juster formen for å gi optimal støtte og stilling.

- **Ryggliggende** – Plasser barnet på ryggen midt på Neo+ og med enden på det laveste punktet av 'U'(!). Form bunnputen for å gi støtte nedover siden av barnet sider og under leggene.

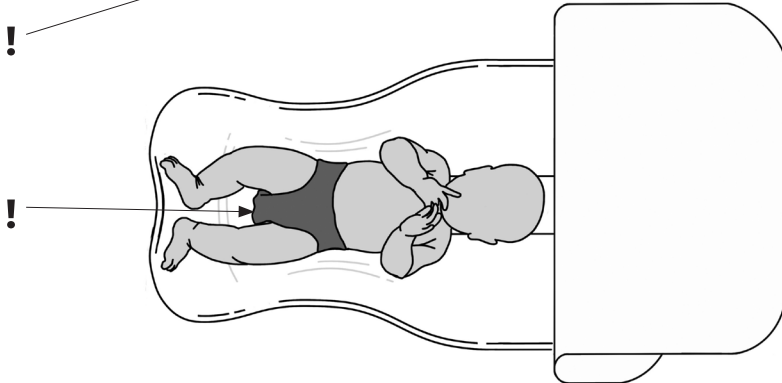

- **Pronus (mageliggende)** - Plasser barnet nederst på Neo+ på magen med armer og hode forbi produktet. Form bunnputen for å gi støtte under brystet på barnet og nedover sidene.

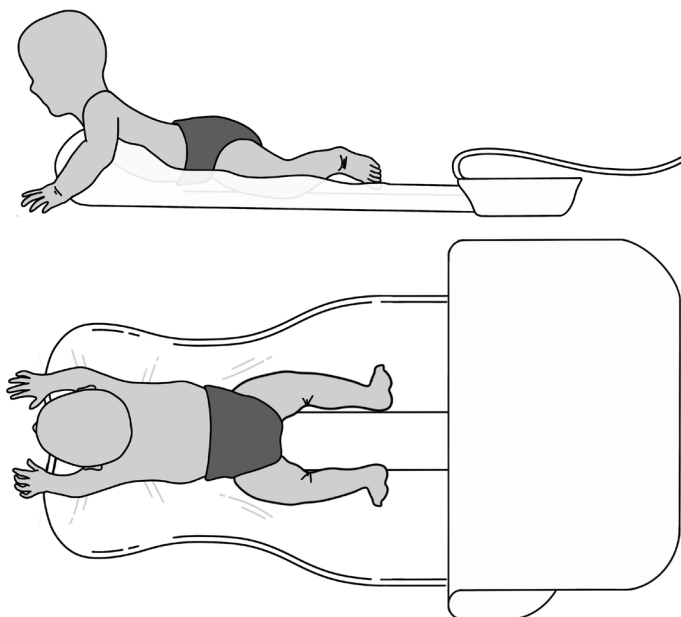

- **Sideliggende** - Plasser barnet på siden i midten av Neo+ med enden på laveste punktet av 'U'(!). Form bunnputen for å gi støtte langs barnets rygg og bak leggene.

For å holde barnets luftveier klare, sørg for at det ikke finnes perler bak hodet som kan forårsake uønsket nakkebøyning.

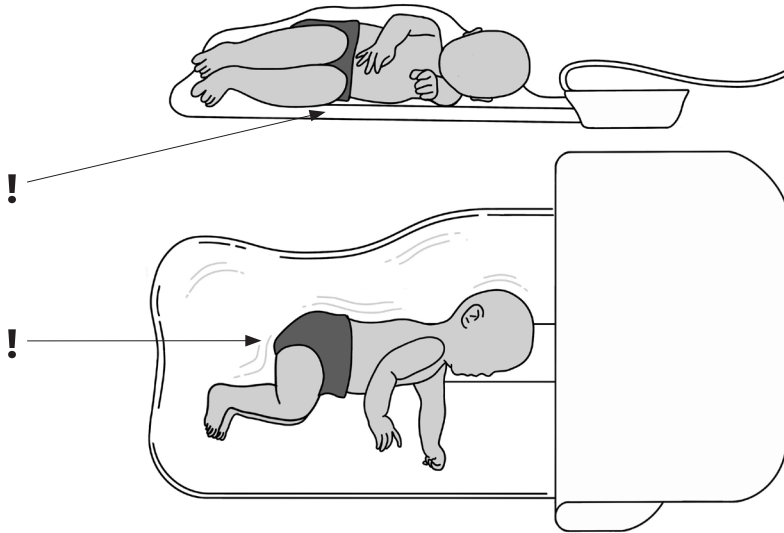

- 10.4.7 Når ønsket stilling er oppnådd, bruk pumpen til å støvsuge bunnputen til ønsket fasthetsnivå. Overflaten skal være fast, men behagelig for barnet.
- 10.4.8 Fjern pumpen og lukk hetten.
- 10.4.9 Fjern barnet og brett trekket ned over bunnputen.
- 10.4.10 Plasser barnet tilbake på produktet.
- 10.4.11 **Før hver økt bør pumpen brukes til å støvsuge bunnputen til ønsket fasthetsnivå.**

10.5: Bruke Neo+

For å hjelpe deg med å få mest mulig ut av din Daytot Neo+ har vi laget en terapiguide som gir opplæring og støtte til brukerne. Neo+ terapiguide vil dekke de grunnleggende prinsippene for god holdingsposisjonering for spedbarn, samt å gi råd om hvordan barnet kan plasseres i tre grunnleggende stillinger med foreslåtte aktivitetsalternativer -

- *Pronus (mageliggende)*
- *Supinus (ryggliggende)*
- *Sideliggende*

Terapiguiden er tilgjengelig for gratis nedlasting på Daytot-nettstedet – www.daytotjourneys.com/daytot-neo

Hvis du er i tvil om riktig bruk av produktet, eller egnethet, vennligst kontakt din terapeut, eller kontakt Daytot kundeservice på hi@daytotjourneys.com for råd.

10.6 Vedlikehold og reparasjon

Hvis Neo+ ikke holder formen, inspiser produktet for skade. Sørg for at ventilen er fri for skade og kan strammes riktig. Pass på at bunnputen er fri for skader og punkteringer.

Forsikre deg om at pumpen trekker luft fra bunnputen. For å teste for lekkasjer, bruk pumpen til å støvsuge til bunnputen blir hard. Tørk av bunnputen med såpevann.

Se etter små bobler eller lytt etter en suselyd for å finne det skadede området. Hvis du oppdager en lekkasje, kan denne repareres ved hjelp av reparasjonssettet som følger med. Bruk PVC-lappen fra reparasjonssettet, klipp av en lapp for å dekke det berørte området av bunnputen. Rengjør og tørk overflatene på bunnputen og lappen. Påfør et jevnt lag med lim på begge overflatene og la det tørke helt. Påfør et nytt lag med lim på begge overflatene og la det tørke i 10 minutter. Plasser plasteret over det berørte området og trykk til plasteret sitter godt på plass. Vent til helt stivnet etter 24 timer.

10.7: Ekstraustyr

I tillegg til ekstraustyret som er oppført i begynnelsen av Del 10, er følgende ekstraustyr også tilgjengelig for kjøp fra Daytot-nettstedet på www.daytotjourneys.com.

- *Stofftrekksett*
- *Wipe Clean Cover-sett *Wipe Clean- trekket er kun tilgjengelig for helsepersonell*
- *Pumpe*
- *Bunnpute*
- *Reparasjonssett for punktering*
- *Daytot veske*
- *Daytot aktivitetsmatte*

DEL 11: Teknisk informasjon





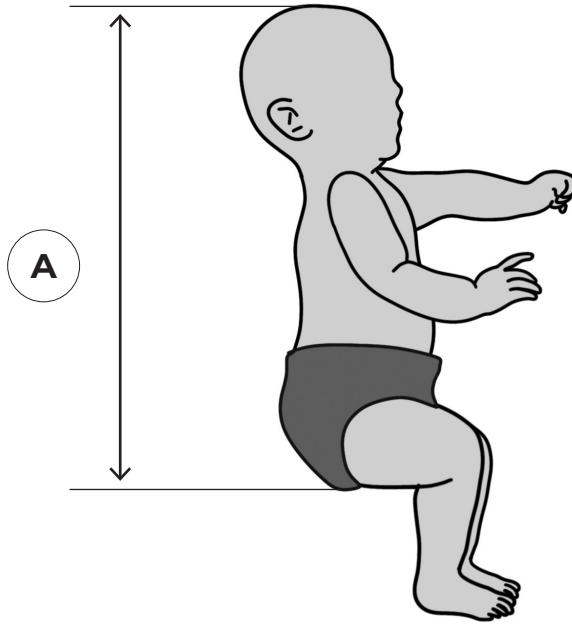









11.1: Produktdimensjoner

BUNNPUTE	
Bredde	60 cm / 23,5 tommer
Lengde	85 cm / 33,5 tommer
Vekt	625 g / 1,4 pund
DEKKE	
Bredde	65 cm / 25,5 tommer
Lengde	95 cm / 37,5 tommer
Vekt	400 g / 0,9 pund
PUMPE	
Bredde	10 cm / 4 tommer
Lengde	22 cm / 8,5 tommer
Dybde	5 cm / 2 tommer
Vekt	150 g / 0,3 pund

11.2: Brukerstørrelse – Måling av hoveddimensjoner**11.3: Neo+ størrelsestabell**

Alder	0-18 måneder
Brukervekt	Maks 15 kg / 33 pund
(A) Toppen av hode til ende	Maks 55 cm / 21,7 tommer

Del 12: Tabell over symboler

Symbol	Betydning
	Medisinsk enhet
	Les bruksanvisningen
	CE-merke
	Advarsel
	Forsiktighetsregler
	Produsent
	Produktkode
	Serienummer
	Maks belegg vekt
	Produksjonsdato
	Unik enhetsidentifikasjon
	Maskinvask – vanntemperatur 40 °C SKAL
	IKKE tørkes i tørketrommel
	IKKE bruk strykjern
	IKKE bruk blekemidler
	IKKE tørrrens

DEL 13: Ofte stilte spørsmål

Hvorfor er Neo+ annerledes enn andre støtte-/posisjoneringssystemer?

Neo+ støtter holdning til barnet mens det er våkent og beveger seg, og styrker aktivt hele barnet og er derfor forskjellig fra mer tradisjonell posisjonering som kan være mer passiv eller brukt når barnet sover.

Konturen på produktet sikrer at det er tilpasningsdyktig og individualisert for å passe ethvert barn. Nivået av støtte som kan tilbys kan påvirke hele barnet, inkludert bekkenstilling som er nøkkel til å støtte kjernen.

Hvordan vet jeg om Neo+ passer for barnet mitt?

Neo+ er en posisjoneringsanordning for spedbarn i alderen 0-18 måneder som har forsinket utvikling og trenger støttende stillinger for å styrke kjernen, forbedre bevegelsesmønstrene deres +/- eller hjelpe tilgang til miljøet sitt.

Barnet mitt har ganske høy/lav tonus. Kan de bruke Neo+?

Neo+ gir en støttet bøyed hvilestilling for barnet som det kan bevege seg utfra. For barn med høy tonus, hemmer enheten asymmetriske og mer utvidede stillinger, og dette som gir bedre kvalitet på bevegelsen av lemmer. Barn med lavere tonus drar nytte av den sentrale støtten som gis for å redusere den innsatsen som kreves for bevegelse. I begge tilfeller fremmer Neo+ sentral kjernestyrke, symmetri og utvikling.

Barnet mitt liker ikke visse stillinger – hva kan jeg gjøre?

Det er ikke uvanlig at spedbarn viser preferans for visse stillinger, men for utviklingsprogresjon, med mindre annet er anbefalt, oppfordres det til å plassere barnet i forskjellige stillinger. På grunn av den støtten som gis kan du oppleve at tidligere utfordringer nå er enklere. Det kan være hensiktsmessig å arbeide i én stilling først for å forbedre barnets kjernestyrke og holdning, og gå videre til en mer variert stilling senere. Snakk med barnets terapeut hvis du har eventuelle bekymringer.

Er Neo+ egnet for spedbarn med kontrollert/ukontrollert anfallsaktivitet?

Det er viktig at alle spedbarn er under oppsyn ved bruk av dette produktet. Hvis det et anfall skulle skje mens barnet er i Neo+, kan posisjonsregulatoren mykes om nødvendig ved å åpne ventilen, vi anbefaler at du følger vanlig protokoll for anfallsbehandling for barnet ditt.

Kan jeg over-/understøvsuge Neo+?

Ja. Hvis du ikke tar nok luft ut av produktet, vil det ikke beholde formen for å støtte barnet ditt. Produktet skal føles fast, men at perlene på innsiden har en viss bevegelse ved håndtering for å sikre at det ikke har en stiv overflate.

Kan Neo+ brukes til å sove?

Neo+ anbefales ikke for søvn. Ikke la barnet sove i produktet. Å sove på siden/magen kan utgjøre en kvelningsrisiko og antas å øke risikoen for plutselig spedbarnsdødssyndrom (SIDS). *Ref NHS retningslinjer, Lullaby Trust & US Safe to Sleep®-kampanjen.*

Leggere attentamente tutte le istruzioni prima di utilizzare Daytot Neo+. Tutte le istruzioni sono disponibili anche sul nostro sito web **www.daytotjourneys.com** insieme a video, storie di casi clinici e domande frequenti.

Contenuti

Sezione 1:	Usso Previsto	184
Sezione 2:	Certificazione	184
Sezione 3:	Avvertenze e Precauzioni	185
Sezione 4:	Termini di Garanzia	188
Sezione 5:	Informazioni sulla Sicurezza	188
Sezione 6:	Precauzioni e Controindicazioni	189
Sezione 7:	Pulizia e Cura	190
Sezione 8:	Ispezione Giornaliera	191
Sezione 9:	Riutilizzo dei Prodotti Daytot	191
Sezione 10:	Istruzioni per l'Uso	192
	10.1 Come Disimballare ed Assemblare Neo+	192
	10.2 Preparazione ed Impostazione	193
	10.3 Montaggio dei rivestimenti	194
	10.4 Modellare Neo+	195
	10.5 Utilizzo di Neo+	201
	10.6 Manutenzione e Riparazione	201
	10.7 Accessori	202
Sezione 11:	Informazioni Tecniche	203
	11.1 Dimensioni del Prodotto	203
	11.2 Dimensionamento dell'Utente	204
	11.3 Tabella Misure	204
Sezione 12:	Tabella dei Simboli	205
Sezione 13:	Domande Frequenti	206

SEZIONE 1: Uso Previsto

Daytot Neo+ è un supporto di posizionamento multifunzionale per bambini di età compresa tra 0 e 18 mesi che presentano posture atipiche a causa di interventi chirurgici, disabilità o ritardi. Progettato in collaborazione con i professionisti del settore sanitario, questo supporto leggero, portatile e personalizzabile può essere utilizzato per il riposo, il gioco e per la terapia sempre sotto la supervisione di un adulto. L'uso previsto è di un massimo di 60 minuti per sessione.

Indicazioni per l'uso

Neo+ è indicato come prodotto a bassa valutazione direttamente disponibile per i genitori o prescritto per l'uso da parte del terapista, del pediatra o del medico del neonato. Tra gli utenti si possono includere, ma non solo, i bambini che presentano ipotonia, uso eccessivo dello schema estensorio, scarso controllo centrale, deformità scheletriche (ad esempio, Scoliosi o Plagiocefalia) o preferenze di rotazione della testa (ad esempio, Torcicollo). Queste condizioni influiscono tipicamente sul controllo





della testa, sulla postura, sulla forza del core e sull'allineamento posturale del neonato durante il riposo. Neo+ è destinato a sostenere il neonato in posizione prona, supina o laterale. In queste posizioni, il neonato sarà completamente sostenuto per le attività che aiutano a sviluppare il controllo della testa e del tronco, la stabilità delle spalle e la simmetria generale del corpo. L'uso di Neo+ per ottenere risultati terapeutici dovrebbe coincidere con un intervento continuo da parte di diverse équipe multidisciplinari per sviluppare le capacità fisiche, cognitive, sociali e sensoriali del neonato.

SEZIONE 2: Certificazione

Neo+ è un dispositivo medico di Classe I ai sensi delle normative UE e del Regno Unito. In qualità di produttore, Daytot Ltd dichiara che questo prodotto è conforme al Regolamento sui dispositivi medici (2017/745) e al Regolamento sui dispositivi medici del Regno Unito del 2002.

SEZIONE 3: Avvertenze e Precauzioni





Disimballaggio

	Non lasciare l'imballaggio di plastica alla portata dei bambini - Rischio di soffocamento . Conservare o smaltire in modo appropriato.
	Non lasciare le parti piccole alla portata dei bambini - Rischio di soffocamento . Conservare in modo appropriato.
	Leggere attentamente tutte le istruzioni prima del montaggio o dell'uso. Copie digitali di tutte le informazioni relative al prodotto sono disponibili sul sito web di Daytot.
	In caso di dubbi sul corretto funzionamento del prodotto, interrompere l'uso e contattare il Servizio Clienti Daytot all'indirizzo hi@daytotjourneys.com .







Montaggio

	Assicurarsi che tutte le parti siano assemblate correttamente come indicato nella <i>Sezione 10.1 "Come disimballare e assemblare Neo+"</i> .
---	---



Impostazione per l'Uso

	Il prodotto deve essere utilizzato solo su una superficie piana e confortevole.
	Il prodotto non deve essere utilizzato su una superficie con un angolo superiore a 10 gradi, a meno che non sia consigliato da un medico.
	Il prodotto deve essere controllato quotidianamente per assicurarsi che tutti i componenti siano saldamente fissati e sicuri per l'uso. Consultare la <i>Sezione 8 "Ispezione Giornaliera"</i> .
	Assicurarsi che il neonato sia sempre sostenuto e posizionato correttamente nel prodotto prima dell'uso come indicato nella <i>Sezione 10.5 "Uso di Neo+"</i> .

Funzionamento

	I bambini devono essere sempre sorvegliati/controllati durante l'uso del prodotto. I neonati non devono essere lasciati incustoditi durante l'uso del prodotto.
	Prestare molta attenzione alla posizione della testa e del mento del neonato. Assicurarsi che le vie respiratorie siano sempre libere.
	Non sollevare il prodotto quando il neonato è al suo interno.
	Non lasciare che il bambino dorma nel prodotto. Dormire sul fianco o sul davanti può rappresentare un rischio di soffocamento e si ritiene che aumenti il rischio di sindrome della morte improvvisa del lattante (SIDS). <i>Rif. Linee guida NHS, Lullaby Trust e US Safe to Sleep® Campaign.</i>
	Tenere lontano da oggetti appuntiti. Rischio di perforazione.
	Non utilizzare altri dispositivi o prodotti insieme a Neo+.
	Si consiglia di utilizzare esclusivamente la pompa fornita con il prodotto. Non utilizzare pompe elettroniche con il prodotto.

Pulizia e Conservazione

	Conservare fuori dalla portata dei bambini.
	Non conservare il prodotto alla luce diretta del sole o a temperature estreme.

Smaltimento

	Per lo smaltimento del prodotto, attenersi alle indicazioni della struttura locale di gestione dei rifiuti. I componenti possono essere separati per favorire il riciclaggio, ove possibile.
---	--

SEZIONE 4: Termini di Garanzia

I prodotti Daytot sono coperti da una garanzia di un anno. L'aspettativa di vita di Neo+ è di circa tre anni. La durata varia a seconda della frequenza di utilizzo e del numero di cicli di lavaggio. La garanzia si applica solo se il prodotto viene utilizzato secondo le condizioni e per gli scopi previsti, seguendo tutte le raccomandazioni del produttore.

SEZIONE 5: Informazioni sulla Sicurezza

Avviso all'utente e/o all'operatore:
Qualsiasi incidente grave verificatosi in relazione al dispositivo deve essere segnalato al produttore e all'autorità competente dello Stato membro in cui è stabilito l'utente e/o l'operatore.

Generale

- Neo+ è conforme alla norma sull'infiammabilità EN1021 Parte 1 e 2. Tuttavia, il prodotto deve essere tenuto lontano da fiamme libere e da tutte le fonti di accensione.

Montaggio

- Non modificare o incorporare componenti diversi da quelli forniti. Le parti di ricambio sono disponibili contattando il Servizio Clienti Daytot all'indirizzo hi@daytotjourneys.com

Impostazione per l'Uso

- Il prodotto deve essere sempre utilizzato con i rivestimenti in dotazione. I rivestimenti di ricambio sono disponibili per l'acquisto sul nostro sito web www.daytotjourneys.com
 - (i) i rivestimenti Wipe Clean possono essere acquistati e utilizzati solo da un medico professionista.

Funzionamento

- In caso di irritazioni cutanee o reazioni avverse, rimuovere il bambino e informare il Servizio Clienti Daytot.
- Il prodotto è solo per uso interno.

Pulizia e Stoccaggio

- Assicurarsi di pulire regolarmente tutte le parti come indicato nella *Sezione 7 "Pulizia e Cura"*. La mancata osservanza di queste istruzioni potrebbe causare un'usura accelerata, un malfunzionamento del prodotto o un accumulo indesiderato di batteri.
- Assicurarsi sempre che il prodotto sia completamente pulito prima di utilizzarlo con altri bambini.
- Conservare il prodotto in un luogo appropriato per evitare rischi di inciampo o caduta e tenerlo fuori dalla portata dei bambini.
- Non caricare inutilmente il prodotto riponendolo sotto altri dispositivi.
- Si consiglia di utilizzare la borsa Daytot per riporre e trasportare il prodotto.

SEZIONE 6: Precauzioni e Controindicazioni

Neo+ può essere utilizzato a partire dalle 37 settimane di età gestazionale (a termine). Neo+ può essere utilizzato a casa, in ospedale, per un intervento precoce o in un contesto clinico.

Precauzioni

- Instabilità medica, compresa la compromissione della funzione respiratoria o cardiovascolare.

Controindicazioni

Non ci sono controindicazioni associate all'uso di Neo+. Tutte le precauzioni sono prese a discrezione del medico che le prescrive o del genitore. Daytot raccomanda la presenza di un medico esperto durante le valutazioni iniziali, l'allestimento e la riedizione del prodotto, per ridurre al minimo i rischi.

I terapeuti devono utilizzare l'elenco delle precauzioni e delle controindicazioni come guida. Se il terapeuta che prescrive il prodotto ritiene che un neonato sia adatto, gli chiediamo di effettuare una valutazione del rischio e di procedere in base alla sua esperienza clinica.

SEZIONE 7: Pulizia e Cura

- Si raccomanda la pulizia del prodotto a intervalli, giornalieri e settimanali.
- Smontare il prodotto nelle sue varie parti e seguire le indicazioni specifiche per ogni parte.
- Non utilizzare candeggina per pulire il prodotto o le sue parti.

Cuscino della base, Valvola e Pompa

- Il cuscino può essere pulito con acqua calda e sapone o con una soluzione di alcol isopropilico al 70%.
- Se necessario, la valvola e il tappo possono essere smontati e puliti con acqua calda e sapone o con una soluzione di alcol isopropilico al 70%.
- Se necessario, la pompa può essere pulita con acqua calda e sapone o con una soluzione di alcol isopropilico al 70%.
- Assicurarsi che tutti i componenti siano completamente asciutti prima del rimontaggio e dell'uso.
- Non immergere completamente il prodotto o le sue parti in acqua.
- Non lavare in lavatrice.
- Non utilizzare detergenti o apparecchi abrasivi.

Tappezzeria

- Pulire le macchie il più rapidamente possibile con un panno, un asciugamano o una spugna assorbente. Il sapone e le spugnature con acqua calda sono efficaci per lo sporco ordinario e le piccole fuoriuscite. Fare attenzione a non saturare il tessuto per evitare che la macchia si diffonda.
- Tutti i rivestimenti possono essere lavati in lavatrice a 40 gradi. Assicurarsi che tutti i rivestimenti siano completamente asciutti prima di rimontarli.
- I rivestimenti wipe clean possono essere puliti con una soluzione di alcol isopropilico al 70%.

SEZIONE 8: Ispezione Giornaliera

Prima di ogni sessione di lavoro è necessario seguire le seguenti indicazioni. In caso di dubbi sulla sicurezza del prodotto, interrompere immediatamente l'uso e contattare il Servizio Clienti Daytot all'indirizzo hi@daytotjourneys.com.

- Assicurarsi che tutte le parti in plastica siano prive di danni. Assicurarsi che tutte le parti in plastica non siano danneggiate. Verificare che non vi siano strappi, cuciture allentate o sporco eccessivo. Verificare che la pompa e la valvola rimuovano l'aria dal prodotto.

SEZIONE 9: Riutilizzo dei Prodotti Daytot

Prima di rimettere un prodotto Daytot, si consiglia di disinfettarlo seguendo la seguente procedura:

- Prima di rimettere in circolazione un prodotto Daytot, il prodotto deve essere ispezionato secondo la **Sezione 8, "Ispezione Giornaliera"** e pulito accuratamente secondo la **Sezione 7, "Pulizia e Cura"**.
- Assicurarsi che una copia del manuale d'uso sia fornita con il prodotto. In caso di dubbi sulla sicurezza d'uso del prodotto Daytot o di guasti alle parti, si prega di interrompere l'uso del prodotto e di contattare il Servizio Clienti Daytot.

SEZIONE 10: Istruzioni per l'Uso

10.1: Come Disimballare e Assemblare Neo+

Fare attenzione a non tagliare la scatola per non danneggiare alcune delle parti all'interno. Rimuovere con cautela tutto ciò che è contenuto nella scatola e verificare che siano presenti tutte le parti necessarie.

Include:

- A. Cuscino della base
- B. Rivestimento (x2)
- C. Pompa
- D. Kit di riparazione
- E. Borsa Daytot
- F. Istruzioni per l'Uso.

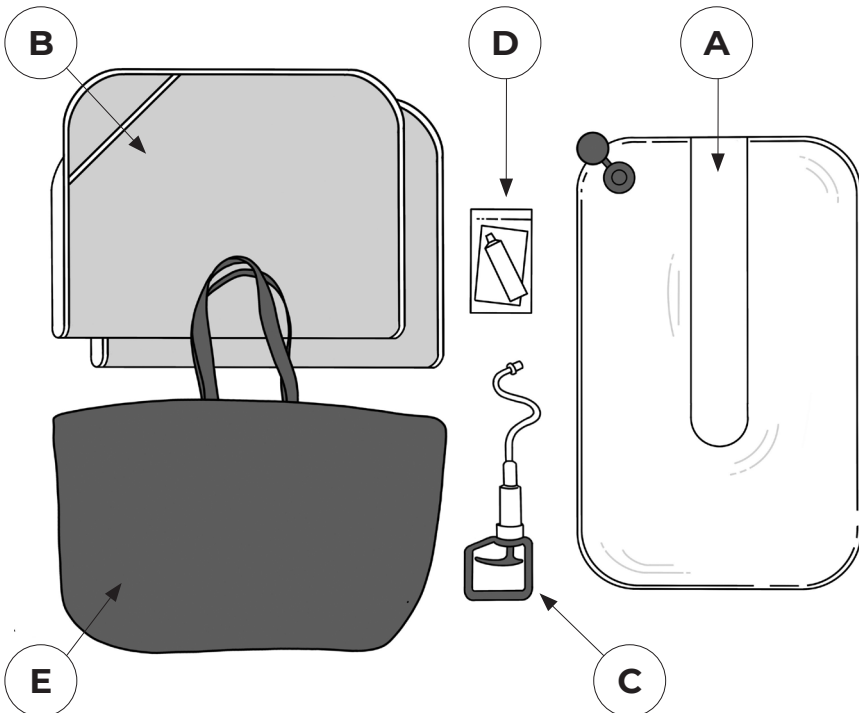

10.2: Preparazione e Impostazione

- 10.2.1 Posizionare Neo+ su una superficie piana e confortevole (ad esempio, letto/culla del reparto, tappetino Daytot Activity Mat, pavimento in moquette). Posizionare il cuscino di base di Neo+ in modo che la valvola si trovi nell'angolo in alto a sinistra (quando il prodotto è rivolto verso l'alto) e la sezione centrale piatta sia in alto.
- 10.2.2 Rimuovere il tappo dalla valvola.

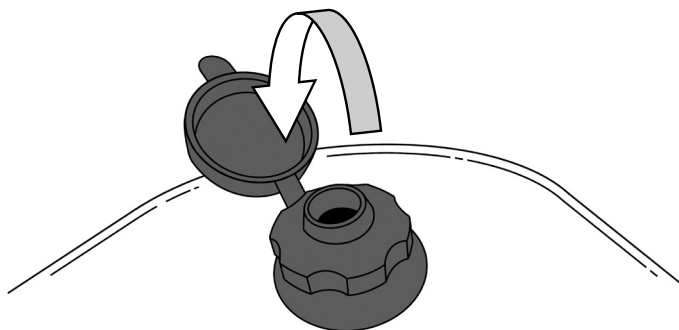

10.2.1

- 10.2.3 Aprire la valvola svitandola in senso antiorario effettuando circa un giro completo. In questo modo le sfere si muoveranno liberamente all'interno.

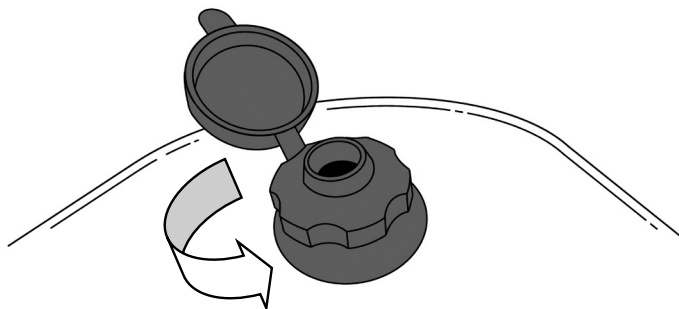

10.2.3

10.3: Fissare il Rivestimento

La copertura di Neo+ è stata progettata con una sacca nella parte superiore. Far scorrere la parte superiore del cuscino di base Neo+ nella sacca (!).

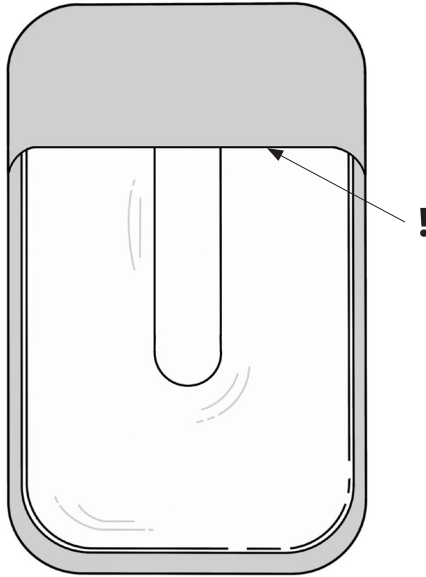

10.3

10.4: Modellare Neo+

10.4.1 Individuare la valvola che si trova nell'angolo superiore sinistro del prodotto. Il copertura è dotata di un'apertura che consente un accesso facile e veloce.

Chiudere la valvola avvitandola in senso orario fino a quando non è ben salda.

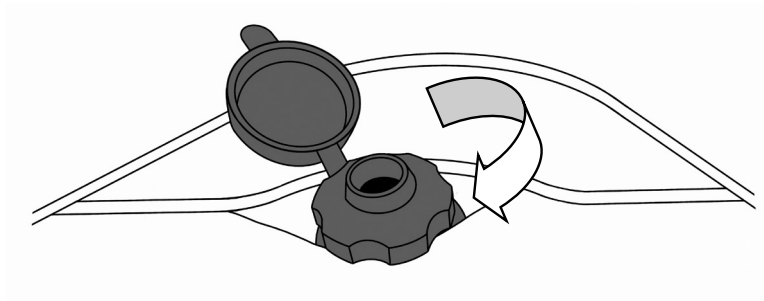

10.4.1

10.4.2 Collegare la pompa alla valvola.

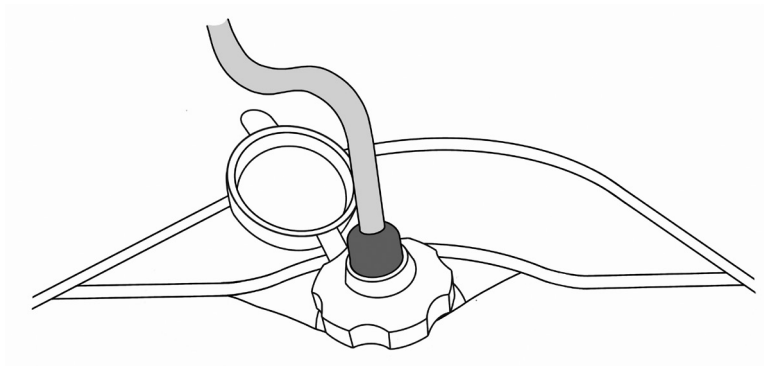

10.4.2

10.4.3 Piegare la copertura verso l'alto per esporre il cuscino di base.

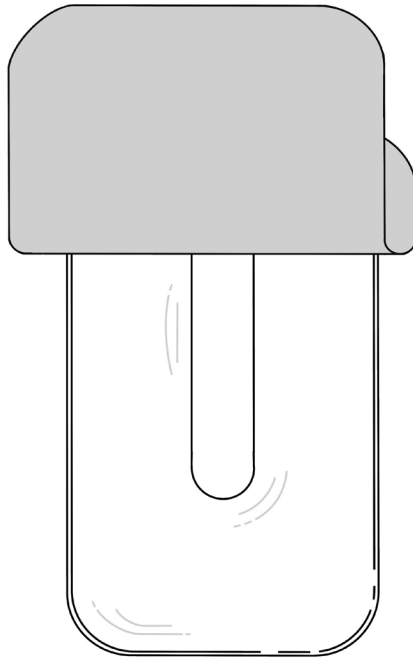

10.4.3

- 10.4.4 Utilizzare la pompa per rimuovere l'aria dal cuscino di base in modo da renderlo modellabile.
- 10.4.5 Manipolare e rimboccare Neo+ per ottenere la forma desiderata. I bordi possono essere arrotolati per ridurre le dimensioni complessive.

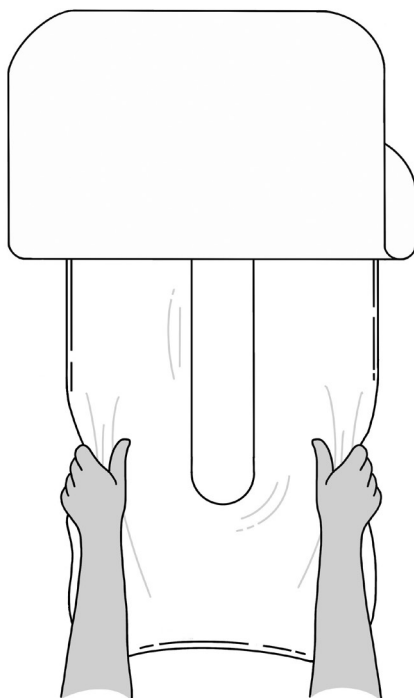

10.4.5

10.4.6 Posizionare il neonato su Neo+ e regolarne la forma per ottenere un sostegno e un posizionamento ottimali.

- **Supino (sdraiato sulla schiena)** – Posizionare il neonato al centro di Neo+ sulla schiena con il sedere nel punto più basso della “U” (!). Modellare il cuscino di base in modo da fornire supporto lungo i fianchi e sotto le gambe del bambino.

NB. Per mantenere libere le vie respiratorie del bambino, assicurarsi che non ci siano perline dietro la testa che causino una flessione indesiderata del collo.

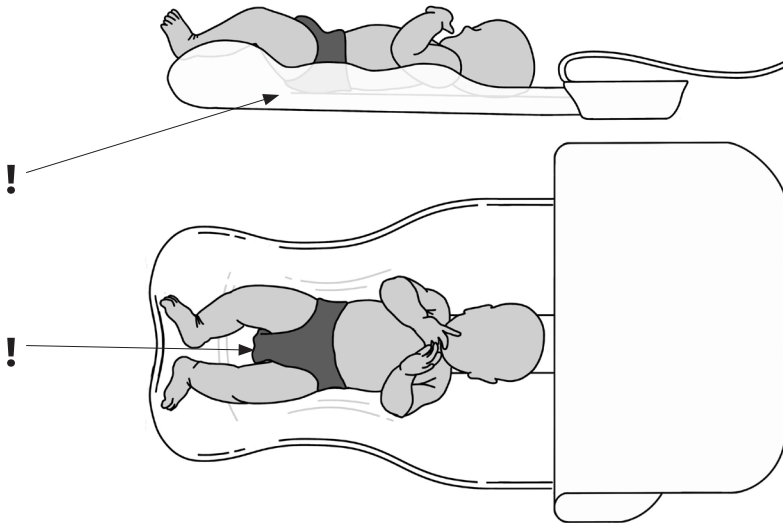

- **Prono (a pancia in giù)** - Posizionare il bambino sul fondo di Neo+, in posizione frontale, con le braccia e la testa che si estendono oltre il prodotto. Modellare il cuscino di base in modo da fornire un sostegno sotto il petto e lungo i fianchi del bambino.

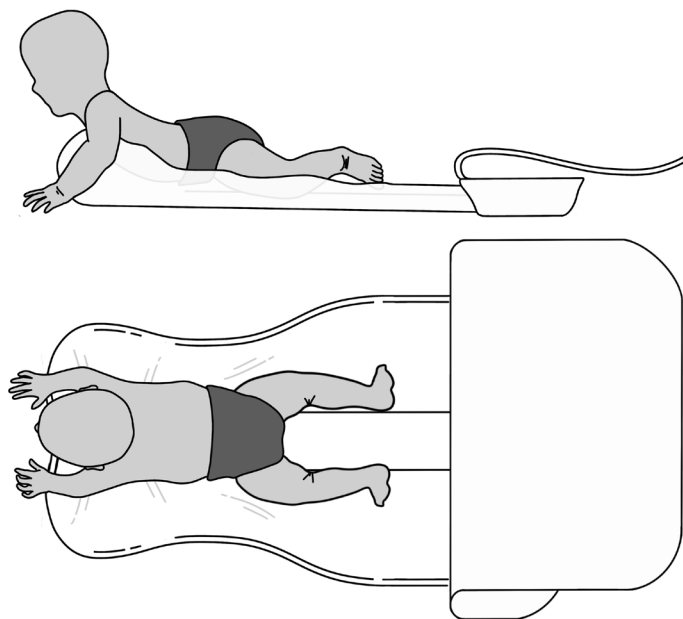

- **Sdraiato lateralmente** - Posizionare il bambino al centro di Neo+ su di un fianco con il sedere nel punto più basso della "U" (!). Modellare il cuscino di base in modo da fornire un supporto lungo la schiena e dietro le gambe del bambino.

NB. Per mantenere libere le vie respiratorie del bambino, assicurarsi che non ci siano perline dietro la testa che causino una flessione indesiderata del collo.

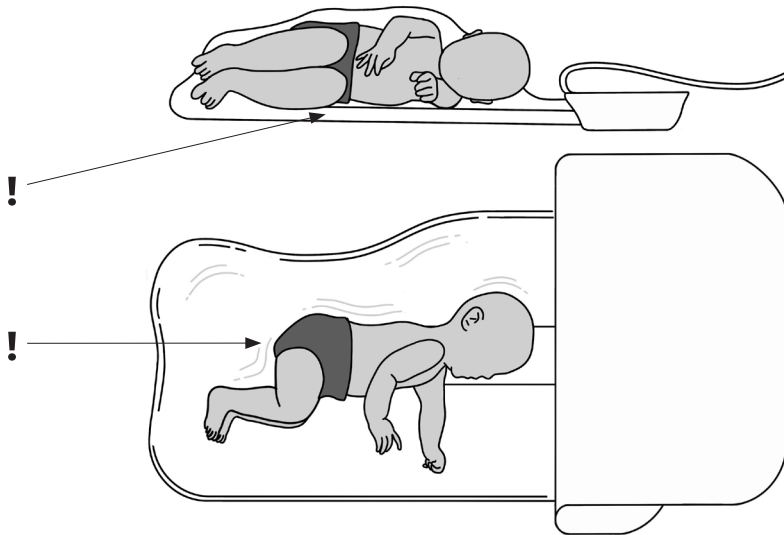

- 10.4.7 Una volta ottenuta la posizione desiderata, utilizzare la pompa per aspirare il cuscino di base al livello di solidità desiderato. La superficie deve essere solida ma confortevole per il bambino.
- 10.4.8 Staccare la pompa e chiudere il tappo.
- 10.4.9 Rimuovere il neonato e ripiegare la copertura sul cuscino di base.
- 10.4.10 Riposizionare il neonato sul prodotto.
- 10.4.11 **Prima di ogni seduta, la pompa deve essere utilizzata per aspirare il cuscino di base fino al livello di fermezza desiderato.**

10.5: Utilizzo di Neo+

Per aiutarvi a ottenere il massimo dal vostro Daytot Neo+ abbiamo creato una Guida alla Terapia, che fornisce istruzioni e supporto agli utenti. La Guida alla Terapia di Neo+ illustra i principi fondamentali di un buon posizionamento posturale per i neonati e offre consigli su come posizionare i neonati in tre posizioni fondamentali con le opzioni di attività suggerite.

- *Prono (sdraiato sulla schiena)*
- *Supino (a pancia in giù)*
- *Sdraiato di lato*

La Guida alla Terapia può essere scaricata gratuitamente dal sito web di Daytot: www.daytotjourneys.com/daytot-neo

In caso di dubbi sull'uso corretto del prodotto o sulla sua idoneità, consultare il proprio terapeuta o contattare il Servizio Clienti Daytot all'indirizzo hi@daytotjourneys.com.

10.6 Manutenzione e Riparazione

Se Neo+ non mantiene la forma, ispezionare il prodotto per verificare che non sia danneggiato. Assicurarsi che la valvola non sia danneggiata e che sia chiusa correttamente. Verificare che il cuscino della base non presenti danni o forature.

Verificare che la pompa aspiri aria dal cuscino di base. Per verificare la presenza di perdite, utilizzare la pompa per aspirare il cuscino di base. Passare sul cuscino di base acqua saponata e cercare piccole bolle o verificare la presenza di un "sibilo" per individuare l'area danneggiata.

Se si individua una perdita, è possibile ripararla utilizzando il kit di riparazione in dotazione. Utilizzare il campione di PVC del kit di riparazione ricavandone una toppa per coprire l'area interessata del cuscino di base. Pulire e asciugare le superfici del cuscino di base e della toppa. Applicare uno strato uniforme di adesivo su entrambe le superfici e lasciare asciugare completamente. Applicare un altro strato di adesivo su entrambe le superfici e lasciare asciugare per 10 minuti. Posizionare il cerotto sull'area interessata ed esercitare una pressione fino a quando il cerotto non è saldamente in posizione. Lasciare asciugare per 24 ore.

10.7: Accessori Aggiuntivi

Oltre agli accessori elencati all'inizio della sezione 10, i seguenti accessori sono disponibili per l'acquisto sul sito web di Daytot all'indirizzo www.daytotjourneys.com.

- *Set di Coperture in Tessuto*
- *Set di Coperture Wipe Clean *Copertura Wipe Clean disponibile solo per i professionisti del settore medico*
- *Pompa*
- *Cuscino di Base*
- *Kit Riparazione Forature*
- *Borsa Daytot*
- *Tappetino per Attività Daytot*

SEZIONE 11: Informazioni Tecniche

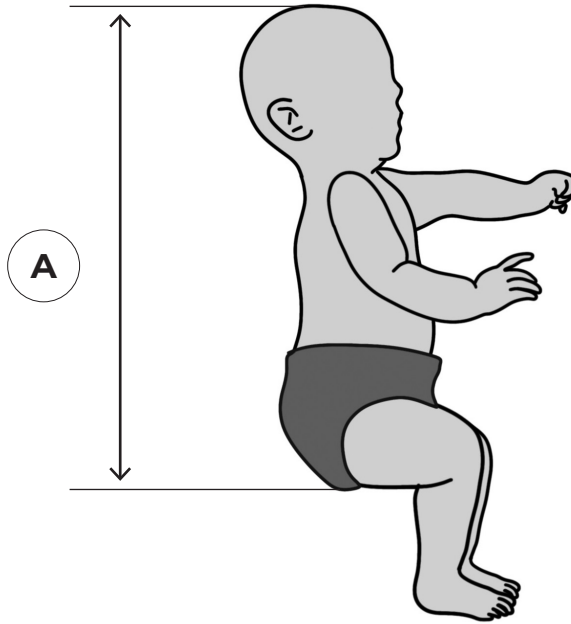

11.1: Dimensioni del Prodotto

CUSCINO BASE	
Larghezza	60 cm
Lunghezza	85 cm
Peso	625g / 1,4lbs
COPERTURA	
Larghezza	65cm / 25,5"
Lunghezza	95 cm / 37,5"
Peso	400g / 0,9lbs
POMPA	
Larghezza	10cm / 4"
Lunghezza	22 cm
Profondità	5 cm
Peso	150g / 0,3lbs

11.2: Posizionamento dell'Utente - Dimensioni chiave da misurare**11.3: Tabella di Dimensionamento di Neo+**

Età	0-18 mesi
Peso dell'utente max	15 kg
(A) Dal Capo ai Piedi	Max 55cm / 21.7"

Sezione 12: Tabella dei Simboli

Simbolo	Significato Simbolo
	Dispositivo medico
	Leggere le Istruzioni per l'Uso
	Marchio CE
	Avvertenza
	Attenzione
	Produttore
	Codice Prodotto
	Numero di Serie
	Peso Massimo di Occupazione
	Data di Produzione
	Identificazione Univoca del Dispositivo
	Lavare in Lavatrice – temperatura dell'acqua 40°C
	NON Asciugare in Asciugatrice
	NON Stirare
	NON Candeggiare
	NON Lavare a Secco

SEZIONE 13: Domande Frequenti

Perché Neo+ è diverso da altri sistemi di supporto/posizionamento?

Neo+ sostiene la postura quando il bambino è sveglio e si muove, rafforzando attivamente l'intero bambino, ed è quindi diverso dai posizionamenti più tradizionali che possono essere più passivi o utilizzati quando il bambino dorme.

La sagomatura che il prodotto offre garantisce l'adattabilità e la personalizzazione del prodotto per ogni bambino. Il livello di sostegno offerto può influenzare totalmente il bambino, compresa la posizione pelvica che è fondamentale per il sostegno del nucleo.

Come faccio a sapere se Neo+ è adatto al mio bambino?

Neo+ è un posizionatore per neonati di età compresa tra 0 e 18 mesi che presentano ritardi nello sviluppo e necessitano di un posizionamento di sostegno per rafforzare il core, migliorare i modelli di movimento e/o favorire l'accesso all'ambiente.

Il mio bambino ha un tono piuttosto alto/basso. Può utilizzare Neo+?

Neo+ offre al bambino una posizione di riposo sostenuta e flessa da cui muoversi. Per il bambino con tono elevato, inibisce le posture asimmetriche e più estese, consentendo una migliore qualità del movimento degli arti. Il bambino con un tono più basso beneficia del sostegno centrale che riduce lo sforzo necessario per il movimento. In entrambi i casi Neo+ promuove la forza centrale del core, la simmetria e lo sviluppo.

Al mio bambino non piacciono certe posizioni: cosa devo fare?

Non è raro che i neonati mostrino preferenze per determinate posizioni, ma per la progressione dello sviluppo, a meno che non venga consigliato diversamente, è consigliabile far assumere al bambino posizioni diverse. Grazie al supporto fornito, potreste scoprire che le sfide da affrontare in realtà sono facili. Può essere opportuno lavorare prima in una posizione per migliorare la forza e la postura del core del bambino, per poi passare a una selezione più varia. Se avete dei dubbi, parlatene con il terapeuta del vostro bambino.

Neo+ è adatto ai neonati con attività convulsiva controllata o incontrollata?

È importante che tutti i neonati siano sorvegliati quando utilizzano questo prodotto. Se si verifica una crisi epilettica durante l'uso di Neo+, il posizionatore può essere ammorbidito, se necessario, aprendo la valvola; si consiglia di seguire il normale protocollo di gestione delle crisi epilettiche per il bambino.

Posso aspirare troppo o troppo poco con Neo+?

Sì. Se non si estrae una quantità sufficiente di aria dal prodotto, questo non manterrà la sua forma per sostenere il bambino. Il prodotto deve essere solido, ma deve avere un certo movimento delle perline quando viene maneggiato, per garantire che non sia una superficie rigida.

Neo+ può essere usato per dormire?

Neo+ è sconsigliato per il sonno. Non lasciare che il bambino dorma nel prodotto. Dormire sul fianco o sul davanti può rappresentare un rischio di soffocamento e si ritiene che aumenti il rischio di sindrome della morte improvvisa del lattante (SIDS).
Rif. Linee guida NHS, Lullaby Trust e Campagna USA Safe to Sleep®.

daytot

Daytot Ltd

97 Saintfield Road
Belfast BT8 7HN
Northern Ireland

Tel: +44 (0) 289 013 9337

Email: hi@daytotjourneys.com

USA Distributor / Canadian Distributor

Daytot Ltd

97 Saintfield Road
Belfast BT8 7HN
Northern Ireland

Tel: +44 (0) 289 013 9337

Email: hi@daytotjourneys.com

Date of Preparation: June 2023
200-013 Rev 002

