

HOP Trikes - Therapiedreiräder

Rechnungsanschrift	
Firma	
Straße und Nr.	
PLZ & Ort	
Telefon	
E-Mail	
Angebot	Bestellung
<input type="checkbox"/>	<input type="checkbox"/>
Lieferadresse	
Firma	
Straße und Nr.	
PLZ & Ort	
Telefon	
E-Mail	
Kommission	
Name	
Nummer	
Besteller	Datum



Abb. Enthält Zubehör

Grundausrüstung:



- ✓ Beleuchtung nach StVo mit Nabendynamo
- ✓ Ablagekorb & lackierte Schutzbleche
- ✓ Tiefer Einstieg
- ✓ Lenker winkelverstellbar
- ✓ ab 20" gefederte Radgabel
- ✓ Felgenbremse mit Feststeller
- ✓ Abnehmbarer Fahrradwimpel

**HMV Nummer
22.51.02.0064**

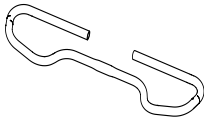
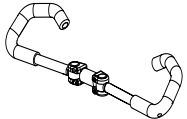

HOP Trikes - Therapiedreiräder

Grundmodell			
	Hop Trike 16" BP0001	<input type="checkbox"/>	1.929 €
	Hop Trike 20" BP0002	<input type="checkbox"/>	2.011 €
	Hop Trike 24" BP0003	<input type="checkbox"/>	2.200 €
	Hop Trike 26" BP0004	<input type="checkbox"/>	2.228 €
Farben			
16"	20"	24" & 26"	
<input type="checkbox"/> Orange <input type="checkbox"/> Pink <input type="checkbox"/> Grün <input type="checkbox"/> Marine Blau	<input type="checkbox"/> Orange <input type="checkbox"/> Pink <input type="checkbox"/> Grün <input type="checkbox"/> Marine Blau	<input type="checkbox"/> Marine Blau <input type="checkbox"/> Grau	ohne Aufpreis
Antrieb			
Starrer Zahnkranz	BP0303	<input type="checkbox"/>	Standard
Freilaufnabe	BP0333	<input type="checkbox"/>	152 €
Nur 20", 24" und 26" 7-Gang Shimano Schaltung mit Freilaufnabe	BP0334	<input type="checkbox"/>	521 €
Elektro Antrieb			
Elektro Unterstützung Mit Nabenmotor im Vorderrad 250 W, 35Nm, 36V Inklusive Display, Tasterbedienung und Anfahrhilfe 7 Fahrstufen			
	Für 20", 24", 26" E-HOP	<input type="checkbox"/>	2.445 €

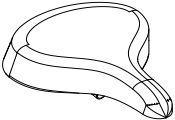
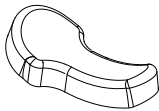
HOP Trikes - Therapiedreiräder

Fußpositionierung			
Lenker Gerade			
	Lenker Gerade BP1376/BP1375/BP1269	<input type="checkbox"/>	Standard
Touring Lenker			
	Touring Lenker BP1270	<input type="checkbox"/>	115 €
Multifunktions Lenker			
	Multifunktions Lenker BP0208	<input type="checkbox"/>	212 €
Sattel			
Kinder Sattel			
	Größe 16" BP1570/BP1571/BP1572	<input type="checkbox"/>	standard
Gel Sattel Breit			
	Größe 20", 24", 26" BP1018/BP1569	<input type="checkbox"/>	Standard
Einradsattel Bananenform			
	BP1238	<input type="checkbox"/>	114 €

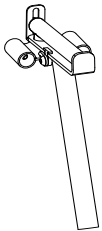
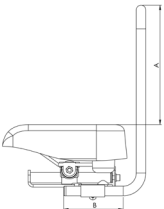
HOP Trikes - Therapiedreiräder

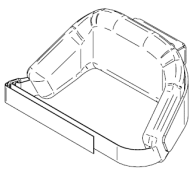
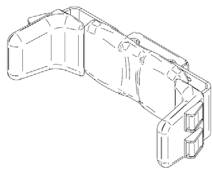
Sattelstütze				
Sattelstütze				
Sattelstütze standard	16" Rahmen	BP1015/BP1014	<input type="checkbox"/>	standard
Sattelstütze (Aluminium)	20", 24", 26" Rahmen	BP1296	<input type="checkbox"/>	standard
Sattelstütze mit Dämpfer	20", 24", 26" Rahmen	BP1297	<input type="checkbox"/>	104 €
T-Sattelstütze mit Tiefenverstellung und Aufnahme für Rücken				
		BP0210/BP0111	<input type="checkbox"/>	81 €
Aufnahmebügel Rücken				
Rückenbügel (nur in Verbindung mit T-Sattelstütze)				
	Größe 1 (Höhe 26cm)	BP0225	<input type="checkbox"/>	130 €
	Größe 2 (Höhe 35cm)	BP0226	<input type="checkbox"/>	130 €
	Größe 3 (Höhe 42cm)	BP0227	<input type="checkbox"/>	130 €
	Größe 4 (Höhe 59cm)	BP0228	<input type="checkbox"/>	130 €
Flexible Rückenstütze mit Gurt (nur in Verbindung mit Rückenbügel)				
	Größe 1 (Breite 22,5cm)	BP0205	<input type="checkbox"/>	239 €
	Größe 2 (Breite 27cm)	BP0207	<input type="checkbox"/>	239 €
	Größe 3 (Breite 37,5cm)	BP0206	<input type="checkbox"/>	239 €
Breitenverstellbare Becken- / Rückenstütze (nur in Verbindung mit Rückenbügel)				
	Größe 1 (Breite 21,5 - 29,5cm)	BP0211	<input type="checkbox"/>	336 €
	Größe 2 (Breite 26,5 - 34,5cm)	BP0212	<input type="checkbox"/>	336 €
	Größe 3 (Breite 29,5 - 37,5cm)	BP0213	<input type="checkbox"/>	336 €

HOP Trikes - Therapedreiräder

Pelotten & Westen

Brustgurt für Breitenverstellbare Becken- / Rückenstütze

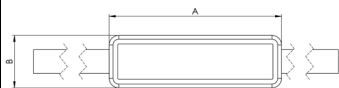

Größe 1 (Länge 18cm)	BP1366	<input type="checkbox"/>	101 €
Größe 2 (Länge 25cm)	BP1367	<input type="checkbox"/>	101 €
Größe 3 (Länge 30,5cm)	BP1368	<input type="checkbox"/>	101 €

Universal Halterung für Begurtungen

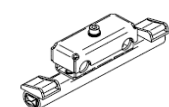

Größe 1 (Breite Schnallen 17,5cm)	BP0130	<input type="checkbox"/>	114 €
Größe 2 (Breite Schnallen 20,5cm)	BP0136	<input type="checkbox"/>	114 €
Größe 3 (Breite Schnallen 23cm)	BP0134	<input type="checkbox"/>	114 €

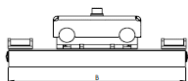

Oberkörperweste Nur in Verbindung mit Rückenstütze und einer Universalhalterung!

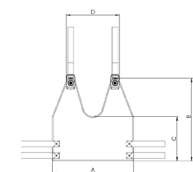

Größe 1 (BxH: 25 x 27,5cm)	BP1363	<input type="checkbox"/>	136 €
Größe 2 (BxH: 30,5 x 30cm)	BP1364	<input type="checkbox"/>	136 €
Größe 3 (BxH: 33,5 x 34,5cm)	BP1365	<input type="checkbox"/>	136 €

Sitzhose Nur in Verbindung mit Rückenstütze und einer Universalhalterung!

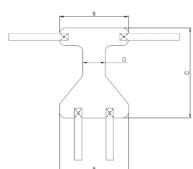

Größe 1 (B x L 23 x 30cm)	BP1369	<input type="checkbox"/>	136 €
Größe 2 (B x L 25 x 32cm)	BP1370	<input type="checkbox"/>	136 €
Größe 3 (B x L 33,5 x 34,5cm)	BP1371	<input type="checkbox"/>	136 €

Kopfstütze, nur in Verbindung mit Rückenbügel



Größe 1 (B x H 20 x 15cm)	BP0140	<input type="checkbox"/>	146 €
Größe 2 (B x H 23 x 13cm)	BP0141	<input type="checkbox"/>	146 €

Ständer für Hinteräder

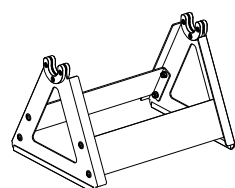

Für 16"	BP0284	<input type="checkbox"/>	196 €
Für 20"	BP0285	<input type="checkbox"/>	206 €
Für 24" und 26"	BP0286	<input type="checkbox"/>	212 €

Kurbel & Pedale

Pedale standard

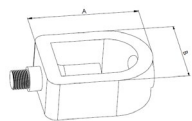

Pedale, klein für 16"

BP0103



Standard

Pedale, groß für 20", 22", 24"

BP0300



Standard

Heimtrainerpedale mit Fußriemen

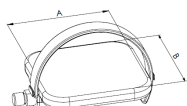

Eine Größe (B x T 12x11,5cm)

BP0302



67 €

Fußschalen mit Fußriemen , Nur in Verbindung mit Pedale groß

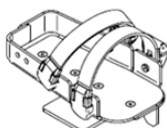
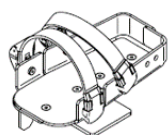

Größe 1 (L x B 18 x 9-11cm)

BP0215/BP0214



232 €

Größe 2 (L x B 20,5 x 10-12cm)

BP0217/BP0216



232 €

Größe 3 (L x B 24 x 11-13cm)

BP0219/BP0218



232 €

Orthesen Beinführung, nur in Verbindung mit Fußschalen

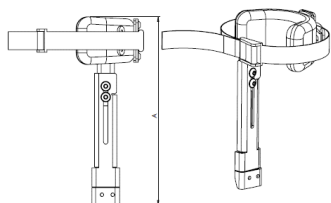

Größe 1 Links Höhe 20,5 - 25,5cm

BP0232



114 €

Größe 1 Rechts Höhe 20,5 - 25,5cm

BP0230



114 €

Größe 2 Links Höhe 28,5 - 33,5cm

BP0239



114 €

Größe 2 Rechts Höhe 28,5 - 33,5cm

BP0237



114 €

Kurbelverkürzer, stufenlos einstellbar

Verkürzer links

BP0102



94 €

Verkürzer rechts

BP0102



94 €

Schiebegriff

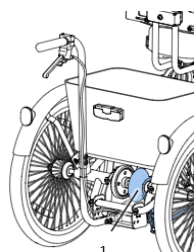

Schiebegriff mit Feststellbremse für Begleitperson für 16" und 20"

BP0175



288 €

Lenkung mit Bremse für Begleitpersonen für 16"

BP0246



391 €

für 20"

BP0245



413 €

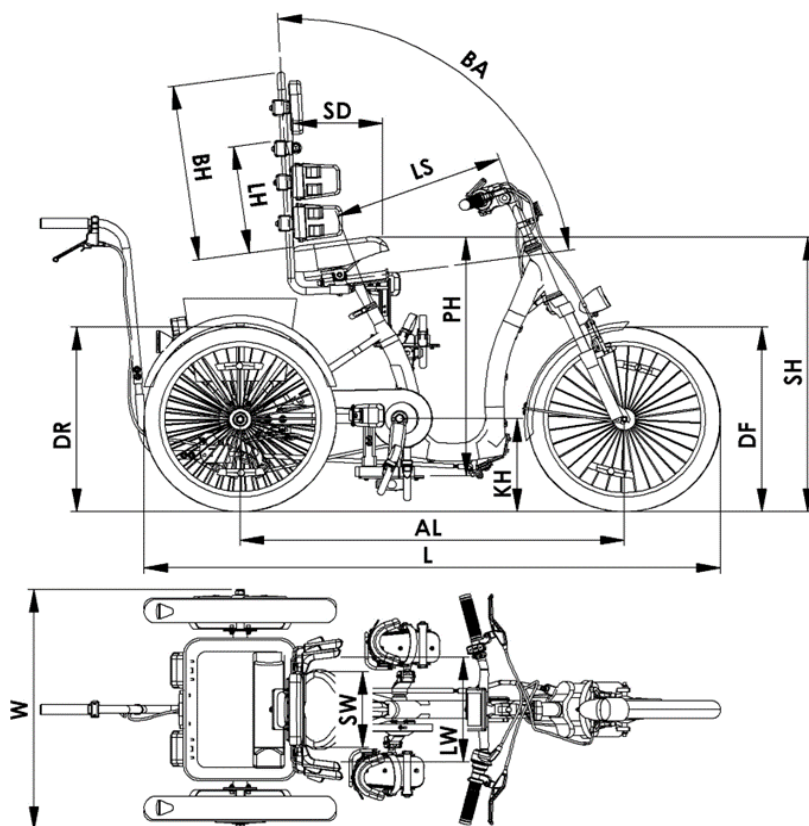

L. Nr.	Parameter	Einheit	Symbol	HOP.16	HOP.20	HOP.24	HOP.26
1	Sitzhöhe	cm	SH	64÷75	74÷87,5	84÷95	90÷100
2	Sitztiefe	cm	SD	25	25	25	25
3	Sitzbreite	cm	SW	25	25	25	25
4	Rückenneigung	°	BA	85°÷100°	85°÷100°	85°÷100°	85°÷100°
5	Rückenhöhe	cm	BH	30÷55	30÷55	30÷55	30÷55
6	Höhe der Brustpelotten	cm	LH	16÷40	16÷40	16÷40	16÷40
7	Breite der Brustpelotten	cm	LW	20÷36	20÷36	20÷36	20÷36
8	Abstand vom Sattel zum Pedal in der unteren Position	cm	PH	58÷72	68÷78	72÷83	76÷86,5
9	Lagerhöhe	cm	KH	21	26	30	30
10	Radstand	cm	AL	83	104,5	120	123
11	Abstand zwischen Sitz und Lenker	cm	LS	39	47	53	58
12	Länge	cm	L	124	155	181	190
13	Breite	cm	W	67,5	77	77	77
14	Höhe	cm	H	67,5	89,5	98,5	103,5
15	Durchmesser Hinterrad	cm	DR	40,7	50,8	61	66
16	Durchmesser Vorderrad	cm	DF	40,7	50,8	61	66
17	Maximales Patientengewicht	kg		40	60	80	100
18	Maximale Belastung	kg		150	150	150	150