

## LORI- Stehständer mit Abduktion

Rechnungsanschrift	
Firma	
Straße und Nr.	
PLZ & Ort	
Telefon	
E-Mail	
Angebot	Bestellung
<input type="checkbox"/>	<input type="checkbox"/>
Lieferadresse	
Firma	
Straße und Nr.	
PLZ & Ort	
Telefon	
E-Mail	
Kommission	
Name	
Nummer	
Besteller	Datum



Abb. Enthält Zubehör

### Grundausrüstung:

- ✓ Untergestell mit 4 Bremsrollen
- ✓ Höhenverstellbare Steheinheit
- ✓ Bein- Abduktionsführung
- ✓ 3-D Fußschalen mit Fußriemen
- ✓ gepolsterte Knieführung
- ✓ gepolstert Auflagefläche
- ✓ hygienische "Zero Spot" Bezüge

**HMV Nummer  
28.29.02.1059**

## LORI - Stehständer mit Abduktion

### Grundmodell

#### LORI Grundmodell

inkl. Gestellrahmen, Steheinheit, Abduktionsverstellung, Kniepelotten, gepoolsterter Auflagefläche



#### Kleinkinder 1 - 4 Jahre, Größe 1

Abduktionsverstellung  
 PF0001 Größe 1  inklusive  
 2.714 €

#### Junior 3- 7 Jahre, Größe 2

Abduktionsverstellung  
 PF0002 Größe 2  inklusive  
 2.931 €

Bezugsfarbe bitte Auswählen

### Bezugsfarbe

Hygienische und schmutzabweisende "zero Spot" Bezüge



Hellblau



Pink

ohne Aufpreis

### Fußschalen

#### Fußschalen mit Gurten, auf 360° Kugelgelenk Halterung

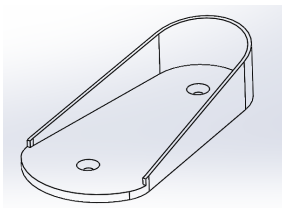

Größe S (BxL 9x18cm)  
 N00252  inklusive

Größe M (BxL 12x21,5cm)  
 N00270  inklusive

Größe L (BxL 12x24cm)  
 N00271  inklusive

#### Bodypoint Ankle Huggers - Knöchelmanschetten

HMV 18.99.99.0305



Fessel-Umfang 14-17 cm  
 FT240XS  194 €

Fessel-Umfang 17 - 20 cm  
 FT240S  194 €

Fessel-Umfang 19 - 23 cm  
 FT240M  194 €

## LORI - Stehständer mit Abduktion

### Therapietisch

Therapietisch mit Becken und Abdeckplatte, schwarz (Größe B x L 61,5cm x 58cm inkl. Armauflage)  
inkl. Montageset

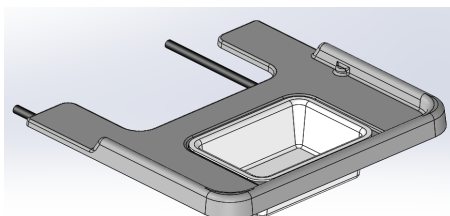

PF0119/PF0121



746 €

### Beckenunterstützung

Beckenpelotten (Paar), fest mit "zero Spot" Bezug



Beckenpelotten Größe 1 (9x9cm)

PF0212/PF213



280 €

Beckenpelotten Größe 2 (16x14cm)

PF0218/PF0219



280 €

Beckengurt, mit "zero Spot" Stoff

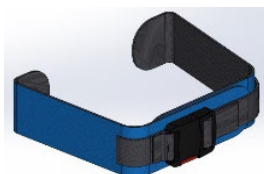

Beckengurt Gr. 1 (Umfang 25-65cm)

PF1056



161 €

Beckengurt Gr. 2 (Umfang 54 - 71cm)

PF1133



161 €

Derotations Beckengurt

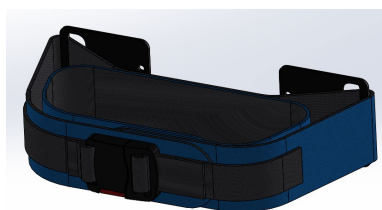

Derotationsgurt Gr. 1 (Umfang 34 - 52cm)

PF0209



287 €

Derotationsgurt Gr. 2 (Umfang 42 - 60cm)

PF0220



287 €

3-D Gesäßpelotte mit Beckenführung für Bauchlage

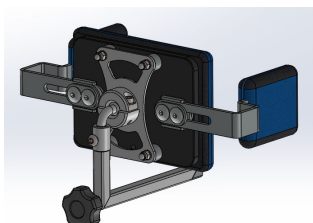

3-D Beckenpositionierung Größe 1

PF0166/PF0169



685 €

3-D Beckenpositionierung Größe 2

PF0183/PF0169



685 €

## LORI - Stehständer mit Abduktion

### Rumpfunterstützung

#### Rumpfpelotten, fest (Paar), fest mit "zero Spot" Bezug



Rumpfpelotten, fest Größe 1 (9x9cm)  
PF0212/PF213  280 €

Rumpfpelotten, fest Größe 2 (16x14cm)  
PF0218/PF0219  280 €

#### Oberarmführung für Rumpfpelotten, fest (Paar), fest mit "zero Spot" Bezug

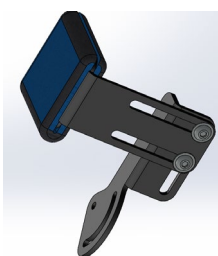

Oberarmführung fest, Paar  
PF0167/PF0168  213 €

#### Rumpfgurt, mit "zero Spot" Stoff

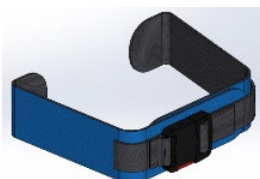

Rumpfgurt Gr. 1 (Umfang 25-65cm)  
PF1056  161 €

Rumpfgurt Gr. 2 (Umfang 54 - 71cm)  
PF1133  161 €

#### Rumpfpelotten, abklappbar (Paar), fest mit "zero Spot" Bezug



Rumpfpelotten abklappbar, Gr. 1 (9x9cm)  
PF0207  323 €

Rumpfpelotten abklappbar, Gr. 2 (16x14cm)  
PF0208  323 €

#### Oberarmführung für Rumpfpelotten, abklappbar (Paar), fest mit "zero Spot" Bezug



Oberarmführung für Pelotten abklappbar  
PF0226/PF0227  213 €

## LORI - Stehständer mit Abduktion

### Kopfstützen

#### Einstellbare Kopf- Nackenstütze für Rückenlage mit "zero Spot" Bezug

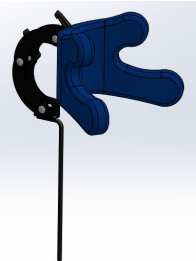

Kopfstütze Größe 1  
PF0113  370 €

Kopfstütze Größe 2  
PF0136  370 €

#### Einstellbare Kopf- Nackenstütze für Bauchlage **(nur in Verbindung mit 3-D Beckenpositionierung!)**



Kopfstütze Größe 1  
PF0214  423 €

Kopfstütze Größe 2  
PF0217  423 €

#### Headaloft Kopfhalteteppolster mit 3 Stirnbändern



**Headaloft Inkl. Nackenstützpolster**  
771200000000  405 €

#### Montageset für Oberkörper Westen (4 Stück)

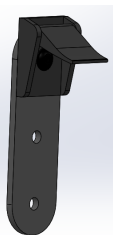

Montageset für Westen  
PF0203  103 €

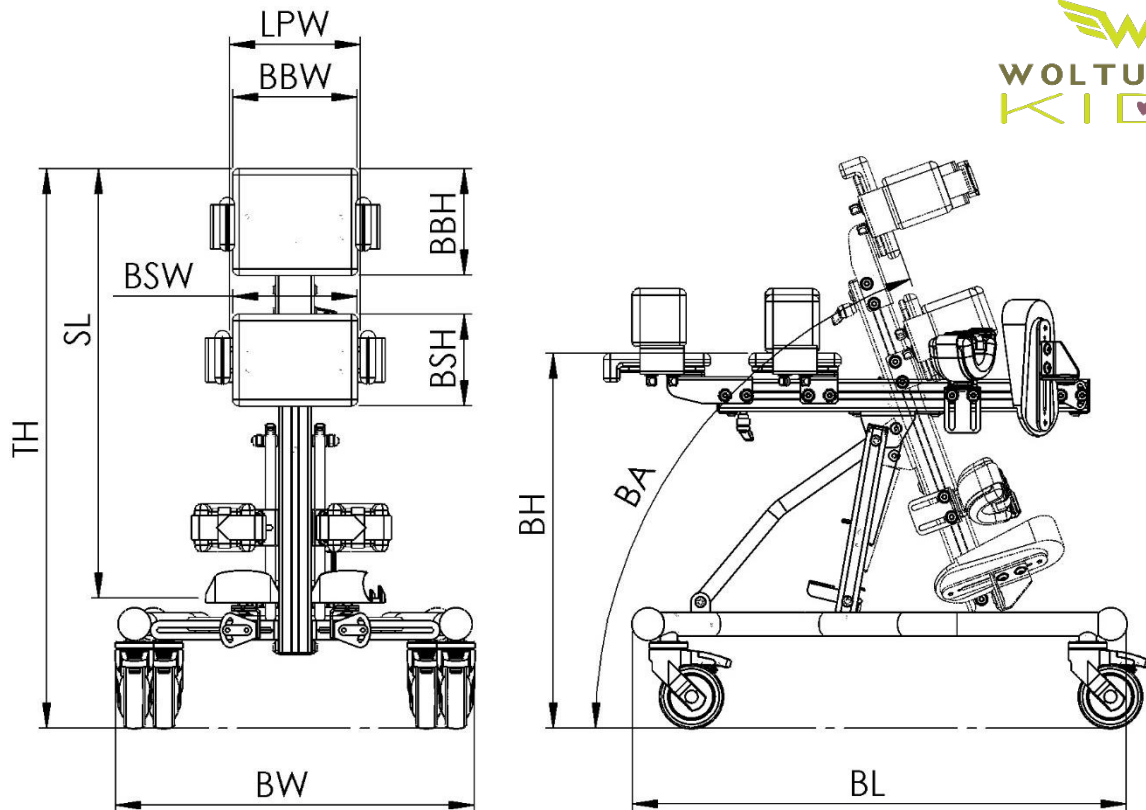

Nr.		Symbol	Größe [cm]	
			1	2
			Baby	Junior
1	Gestellbreite	BW	63	63
2	Gestelllänge	BL	78	78
3	Höhe (ohne Kopfstütze)	TH	94	120
4	Höhe Waagrecht	BH	60	75
5	Höhe Fußplatte bis Rumpfstütze	SL	44 - 78	55 - 108
6	Winkelverstellung	BA	90° - -8°	90° - -15°
7	Breite zwischen Pelotten	LPW	12 - 20	17 - 25
8	Höhe Beckenpolster	BSH	15	20
9	Breite Beckenpolster	BSW	20	25
10	Höhe Rumpfpolster	BBH	18	22
11	Breite Rumpfpolster	BBW	20	25
12	Max. Nutzergewicht		35 kg	50 kg