

LORI- TEEN elektrischer Stehständer mit Abduktion

Rechnungsanschrift	
Firma	
Straße und Nr.	
PLZ & Ort	
Telefon	
E-Mail	
Angebot	Bestellung
<input type="checkbox"/>	<input type="checkbox"/>
Lieferadresse	
Firma	
Straße und Nr.	
PLZ & Ort	
Telefon	
E-Mail	
Kommission	
Name	
Nummer	
Besteller	Datum



Abb. Enthält Zubehör

Grundausrüstung:

- ✓ Untergestell mit 4 Bremsrollen
- ✓ Höhenverstellbare Steheinheit
- ✓ Bein- Abduktionsführung
- ✓ 3-D Fußschalen mit Fußriemen
- ✓ gepolsterte Knieführung
- ✓ gepolstert Auflagefläche
- ✓ hygienische "Zero Spot" Bezüge
- ✓ elektrische Winkelverstellung

HMV Nummer
28.29.02.1059



LORI - Stehständer mit Abduktion

Grundmodell

LORI Grundmodell mit elektrischer Winkelverstellung, inkl Batterie

inkl. Gestellrahmen, Steheinheit, Abduktionsverstellung, Kniepelotten, gepolsterter Auflagefläche



Jugendliche bis 180cm

	Abduktionsverstellung		inklusive
840100120664	pink Größe 3	<input type="checkbox"/>	4.099 €
840100120665	blau Größe 3	<input type="checkbox"/>	4.099 €

Bezugsfarbe

Hygienische und schmutzabweisende "zero Spot" Bezüge



Hellblau



Pink

ohne Aufpreis

Fußschalen

Fußschalen mit Gurten, auf 360° Kugelgelenk Halterung

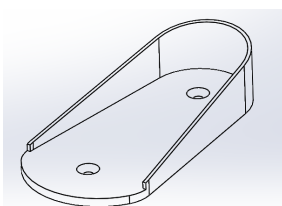

Größe L (BxL 12x24cm)			
LO3-F-01-L	<input type="checkbox"/>		inklusive
Größe XL (BxL 14x27cm)			
LO3-F-01-XL	<input type="checkbox"/>		inklusive

Bodypoint Ankle Huggers - Knöchelmanschetten

HMV 18.99.99.0305



Fessel-Umfang 19 - 23 cm			
FT240M	<input type="checkbox"/>		194 €
Fessel-Umfang 22 - 29 cm			
FT240L	<input type="checkbox"/>		194 €
Fessel-Umfang 28 - 33 cm			
FT240XL	<input type="checkbox"/>		194 €



LORI - Stehständer mit Abduktion

Therapietisch

Therapietisch mit Becken und Abdeckplatte, schwarz

inkl. Montageset

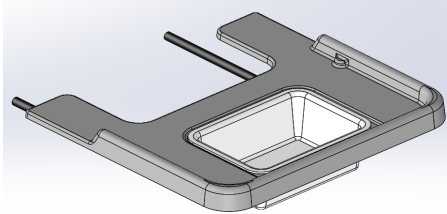

840100120666



746 €

Beckenunterstützung

Beckenpelotten (Paar), fest mit "zero Spot" Bezug



Beckenpelotten Größe 2 (16x14cm)

840100120667

pink



280 €

840100120668

blau



280 €

Beckengurt, mit "zero Spot" Stoff

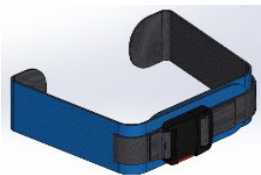

Beckengurt Gr. 2 (Umfang 63 - 92cm)

840100120669

pink



161 €

840100120670

blau



161 €

3-D Gesäßpelotte mit Beckenführung für Bauchlage

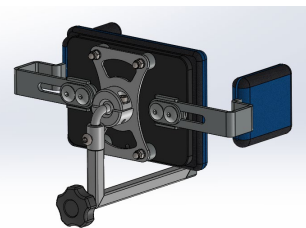

3-D Beckenpositionierung Größe 3

840100120673

pink



685 €

840100120674

blau



685 €

LORI - Stehständer mit Abduktion

Rumpfunterstützung

Rumpfpelotten, fest (Paar), fest mit "zero Spot" Bezug



Rumpfpelotten Größe 2 (16x14cm)

840100120667	pink	<input type="checkbox"/>	280 €
--------------	------	--------------------------	-------

840100120668	blau	<input type="checkbox"/>	280 €
--------------	------	--------------------------	-------

Oberarmführung für Rumpfpelotten, fest (Paar), fest mit "zero Spot" Bezug

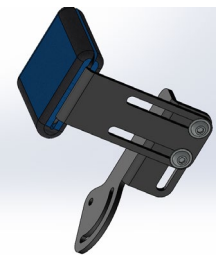

Oberarmführung fest, Paar

840100120033	pink	<input type="checkbox"/>	213 €
--------------	------	--------------------------	-------

840100120034	blau	<input type="checkbox"/>	213 €
--------------	------	--------------------------	-------

Rumpfgurt, mit "zero Spot" Stoff

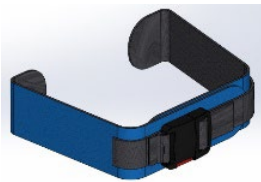

Rumpfgurt Gr. 2 (Umfang 63 - 92cm)

840100120669	pink	<input type="checkbox"/>	161 €
--------------	------	--------------------------	-------

840100120670	blau	<input type="checkbox"/>	161 €
--------------	------	--------------------------	-------

Rumpfpelotten, abklappbar (Paar), fest mit "zero Spot" Bezug



Rumpfpelotten abklappbar, Gr. 2 (16x14cm)

840100120671	pink	<input type="checkbox"/>	323 €
--------------	------	--------------------------	-------

840100120672	blau	<input type="checkbox"/>	323 €
--------------	------	--------------------------	-------

LORI - Stehständer mit Abduktion

Kopfstützen

Einstellbare Kopf- Nackenstütze für Rückenlage mit "zero Spot" Bezug

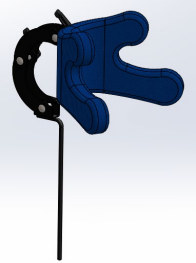

		Kopfstütze Größe 2		
840100120049	pink	<input type="checkbox"/>		370 €
840100120048	blau	<input type="checkbox"/>		370 €

Einstellbare Kopf- Nackenstütze für Bauchlage (nur in Verbindung mit 3-D Beckenpositionierung!)



		Kopfstütze Größe 2		
840100120052	pink	<input type="checkbox"/>		423 €
840100120053	blau	<input type="checkbox"/>		423 €

Headaloft Kopfhaltelolster mit 3 Stirnbändern



Headaloft Inkl. Nackenstützpolster		
771200000000	<input type="checkbox"/>	405 €

Montageset für Oberkörper Westen (4 Stück)

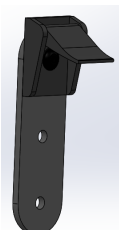

Montageset für Westen		
840100120045	<input type="checkbox"/>	103 €

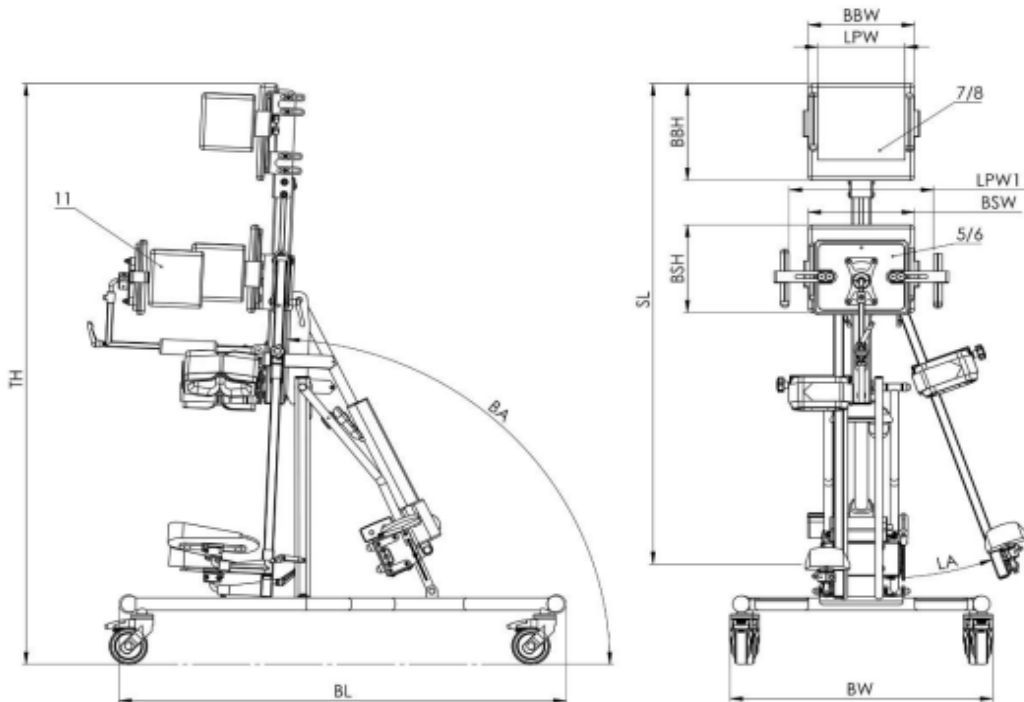

		Symbol	Größe [cm]
			3
			Teen
	Gestellbreite	BW	69
	Gestelllänge	BL	118
	Höhe (ohne Kopfstütze)	TH	160
	Winkelverstellung	BA	88° - -2°
	Abduktionseinstellung	LA	30°
	Höhe Beckenpolster	BSH	26,5
	Breite 3-D Beckenpelotte	LPW1	26 -38
	Breite Rumpfelotte	LBW	23 - 35
	Max. Nutzergewicht		75 kg
	Produktgewicht		40kg